

Inspiron 15 3000

Εγχειρίδιο σέρβις

Μοντέλο υπολογιστή: **Inspiron 15-3567**
Μοντέλο σύμφωνα με τους κανονισμούς: **P63F**
Τύπος σύμφωνα με τους κανονισμούς: **P63F002**



Σημείωση, προσοχή και προειδοποίηση



ΣΗΜΕΙΩΣΗ: Η ΣΗΜΕΙΩΣΗ υποδεικνύει σημαντικές πληροφορίες που σας βοηθούν να χρησιμοποιείτε καλύτερα το προϊόν σας.



ΠΡΟΣΟΧΗ: Η ΠΡΟΣΟΧΗ υποδεικνύει είτε ενδεχόμενη ζημιά στο υλισμικό είτε απώλεια δεδομένων και σας ενημερώνει για τον τρόπο με τον οποίο μπορείτε να αποφύγετε το πρόβλημα.



ΠΡΟΕΙΔΟΠΟΙΗΣΗ: Η ΠΡΟΕΙΔΟΠΟΙΗΣΗ υποδεικνύει ότι υπάρχει το ενδεχόμενο να προκληθούν υλική ζημιά και απλός ή θανάσιμος τραυματισμός.

Πνευματικά δικαιώματα © 2016 της Dell Inc. ή των θυγατρικών εταιρειών της. Με επιφύλαξη κάθε νόμιμου δικαιώματος. Οι ονομασίες Dell και EMC και άλλα συναφή εμπορικά σήματα είναι σήματα κατατεθέντα της Dell Inc. ή των θυγατρικών εταιρειών της. Όλα τα υπόλοιπα εμπορικά σήματα ενδέχεται να είναι εμπορικά σήματα των αντίστοιχων κατόχων τους.

Πίνακας περιεχομένων

Πριν από την εκτέλεση εργασιών στο εσωτερικό του υπολογιστή σας.....	11
Προτού ξεκινήσετε	11
Οδηγίες ασφαλείας.....	11
Συνιστώμενα εργαλεία.....	13
Λίστα βιδών.....	13
Μετά την εκτέλεση εργασιών στο εσωτερικό του υπολογιστή σας.....	16
Αφαίρεση της μπαταρίας.....	17
Διαδικασία.....	17
Επανατοποθέτηση της μπαταρίας.....	19
Διαδικασία.....	19
Αφαίρεση της μονάδας οπτικού δίσκου.....	20
Προαπαιτούμενες ενέργειες.....	20
Διαδικασία.....	20
Επανατοποθέτηση της μονάδας οπτικού δίσκου.....	23
Διαδικασία.....	23
Μετέπειτα απαιτούμενες ενέργειες.....	24
Αφαίρεση του πληκτρολογίου.....	25
Προαπαιτούμενες ενέργειες.....	25
Διαδικασία.....	25



Επανατοποθέτηση του πληκτρολογίου.....	28
Διαδικασία.....	28
Μετέπειτα απαιτούμενες ενέργειες.....	28
Αφαίρεση του καλύμματος της βάσης.....	29
Προαπαιτούμενες ενέργειες.....	29
Διαδικασία.....	29
Επανατοποθέτηση του καλύμματος της βάσης.....	34
Διαδικασία.....	34
Μετέπειτα απαιτούμενες ενέργειες.....	36
Αφαίρεση της ενδιάμεσης διάταξης της μονάδας οπτικού δίσκου.....	37
Προαπαιτούμενες ενέργειες.....	37
Διαδικασία.....	37
Επανατοποθέτηση της ενδιάμεσης διάταξης της μονάδας οπτικού δίσκου.....	39
Διαδικασία.....	39
Μετέπειτα απαιτούμενες ενέργειες.....	39
Αφαίρεση του σκληρού δίσκου.....	40
Προαπαιτούμενες ενέργειες.....	40
Διαδικασία.....	40
Επανατοποθέτηση του σκληρού δίσκου.....	43
Διαδικασία.....	43
Μετέπειτα απαιτούμενες ενέργειες.....	43

Αφαίρεση των μονάδων μνήμης.....	45
Προαπαιτούμενες ενέργειες.....	45
Διαδικασία.....	45
Επανατοποθέτηση των μονάδων μνήμης.....	47
Διαδικασία.....	47
Μετέπειτα απαιτούμενες ενέργειες.....	48
Αφαίρεση της κάρτας ασύρματης επικοινωνίας.....	49
Προαπαιτούμενες ενέργειες.....	49
Διαδικασία.....	49
Επανατοποθέτηση της κάρτας ασύρματης επικοινωνίας.....	51
Διαδικασία.....	51
Μετέπειτα απαιτούμενες ενέργειες.....	53
Αφαίρεση της πλακέτας του κουμπιού λειτουργίας.....	54
Προαπαιτούμενες ενέργειες.....	54
Διαδικασία.....	54
Επανατοποθέτηση της πλακέτας του κουμπιού λειτουργίας.....	57
Διαδικασία.....	57
Μετέπειτα απαιτούμενες ενέργειες.....	58
Αφαίρεση των ηχείων.....	59
Προαπαιτούμενες ενέργειες.....	59
Διαδικασία.....	59



Επανατοποθέτηση των ηχείων.....	61
Διαδικασία.....	61
Μετέπειτα απαιτούμενες ενέργειες.....	61
Αφαίρεση της πλακέτας I/O.....	62
Προαπαιτούμενες ενέργειες.....	62
Διαδικασία.....	62
Επανατοποθέτηση της πλακέτας I/O.....	64
Διαδικασία.....	64
Μετέπειτα απαιτούμενες ενέργειες.....	64
Αφαίρεση της μπαταρίας σε σχήμα νομίσματος.....	65
Προαπαιτούμενες ενέργειες.....	65
Διαδικασία.....	65
Επανατοποθέτηση της μπαταρίας σε σχήμα νομίσματος.....	67
Διαδικασία.....	67
Μετέπειτα απαιτούμενες ενέργειες.....	67
Αφαίρεση της ψύκτρας.....	68
Προαπαιτούμενες ενέργειες.....	68
Διαδικασία.....	68
Επανατοποθέτηση της ψύκτρας.....	70
Διαδικασία.....	70
Μετέπειτα απαιτούμενες ενέργειες.....	70
Αφαίρεση του ανεμιστήρα.....	72
Προαπαιτούμενες ενέργειες.....	72
Διαδικασία.....	72

Επανατοποθέτηση του ανεμιστήρα.....	74
Διαδικασία.....	74
Μετέπειτα απαιτούμενες ενέργειες.....	74
Αφαίρεση του φακού της λυχνίας κατάστασης.....	75
Προαπαιτούμενες ενέργειες.....	75
Διαδικασία.....	75
Επανατοποθέτηση του φακού της λυχνίας κατάστασης.....	77
Μετέπειτα απαιτούμενες ενέργειες.....	77
Διαδικασία.....	77
Αφαίρεση της πλακέτας συστήματος.....	78
Προαπαιτούμενες ενέργειες.....	78
Διαδικασία.....	79
Επανατοποθέτηση της πλακέτας συστήματος.....	83
Διαδικασία.....	83
Μετέπειτα απαιτούμενες ενέργειες.....	84
Αφαίρεση της επιφάνειας αφής.....	85
Προαπαιτούμενες ενέργειες.....	85
Διαδικασία.....	85
Επανατοποθέτηση της επιφάνειας αφής.....	88
Διαδικασία.....	88
Μετέπειτα απαιτούμενες ενέργειες.....	88
Αφαίρεση της θύρας του προσαρμογέα ισχύος.....	90
Προαπαιτούμενες ενέργειες.....	90
Διαδικασία.....	90



Επανατοποθέτηση της θύρας του προσαρμογέα ισχύος.....	92
Διαδικασία.....	92
Μετέπειτα απαιτούμενες ενέργειες.....	92
Αφαίρεση της διάταξης της οθόνης.....	94
Προαπαιτούμενες ενέργειες.....	94
Διαδικασία.....	94
Επανατοποθέτηση της διάταξης της οθόνης.....	98
Διαδικασία.....	98
Μετέπειτα απαιτούμενες ενέργειες.....	99
Αφαίρεση της στεφάνης συγκράτησης της οθόνης.....	100
Προαπαιτούμενες ενέργειες.....	100
Διαδικασία.....	101
Επανατοποθέτηση της στεφάνης συγκράτησης της οθόνης.....	102
Διαδικασία.....	102
Μετέπειτα απαιτούμενες ενέργειες.....	102
Αφαίρεση του πλαισίου της οθόνης.....	103
Προαπαιτούμενες ενέργειες.....	103
Διαδικασία.....	103
Επανατοποθέτηση του πλαισίου της οθόνης.....	106
Μετέπειτα απαιτούμενες ενέργειες.....	106
Διαδικασία.....	106

Αφαίρεση της κάμερας.....	108
Προαπαιτούμενες ενέργειες.....	108
Διαδικασία.....	108
Επανατοποθέτηση της κάμερας.....	110
Διαδικασία.....	110
Μετάπειτα απαιτούμενες ενέργειες.....	110
Αφαίρεση των μεντεσέδων της οθόνης.....	111
Προαπαιτούμενες ενέργειες.....	111
Διαδικασία.....	111
Επανατοποθέτηση των μεντεσέδων της οθόνης.....	113
Μετάπειτα απαιτούμενες ενέργειες.....	113
Διαδικασία.....	113
Αφαίρεση του καλύμματος της πίσω πλευράς της οθόνης και της διάταξης της κεραίας.....	115
Προαπαιτούμενες ενέργειες.....	115
Διαδικασία.....	116
Επανατοποθέτηση του καλύμματος της πίσω πλευράς της οθόνης και της διάταξης της κεραίας.....	117
Διαδικασία.....	117
Μετάπειτα απαιτούμενες ενέργειες.....	117
Αφαίρεση του στηρίγματος παλάμης.....	119
Προαπαιτούμενες ενέργειες.....	119
Διαδικασία.....	120





Επανατοποθέτηση του στηρίγματος παλάμης.....	121
Μετάπειτα απαιτούμενες ενέργειες.....	121
Διαδικασία.....	122
Διαγνωστικά.....	123
Αναβάθμιση του BIOS.....	125
Λήψη βοήθειας και επικοινωνία με την Dell.....	126
Πόροι αυτοβοήθειας.....	126
Επικοινωνία με την Dell.....	127

Πριν από την εκτέλεση εργασιών στο εσωτερικό του υπολογιστή σας

-  **ΣΗΜΕΙΩΣΗ:** Οι εικόνες που θα βρείτε στο έγγραφο ενδέχεται να διαφέρουν από τον υπολογιστή σας, πράγμα που εξαρτάται από τη συνδεσμολογία που παραγγείλατε.

Προτού ξεκινήσετε

- 1 Αποθηκεύστε και κλείστε όλα τα ανοιχτά αρχεία και τερματίστε όλες τις ανοιχτές εφαρμογές.
- 2 Τερματίστε τη λειτουργία του υπολογιστή σας. Κάντε κλικ στις επιλογές **Start** →  **Power** → **Shut down** (Έναρξη > Κουμπί λειτουργίας > Τερματισμός λειτουργίας).







-  **ΣΗΜΕΙΩΣΗ:** Αν χρησιμοποιείτε διαφορετικό λειτουργικό σύστημα, ανατρέξτε στην τεκμηρίωσή του για οδηγίες όσον αφορά τον τερματισμό της λειτουργίας του.

- 3 Αποσυνδέστε τον υπολογιστή σας και όλες τις προσαρτημένες συσκευές από τις ηλεκτρικές τους πρίζες.
- 4 Αποσυνδέστε από τον υπολογιστή σας κάθε συσκευή δικτύου και περιφερειακό που έχετε προσαρτήσει, π.χ. πληκτρολόγιο, ποντίκι και οθόνη.
- 5 Αφαιρέστε από τον υπολογιστή σας κάθε κάρτα πολυμέσων και οπτικό δίσκο, αν υπάρχουν.
- 6 Κλείστε την οθόνη και γυρίστε ανάποδα τον υπολογιστή.

Οδηγίες ασφαλείας

Για να προστατέψετε τον υπολογιστή σας από ενδεχόμενη ζημιά και να διασφαλίσετε την ατομική σας προστασία, ακολουθήστε τις παρακάτω κατευθυντήριες οδηγίες για θέματα ασφαλείας.



-  **ΠΡΟΕΙΔΟΠΟΙΗΣΗ:** Διαβάστε τις οδηγίες που παραλάβατε μαζί με τον υπολογιστή σας και αφορούν θέματα ασφάλειας προτού εκτελέσετε οποιαδήποτε εργασία στο εσωτερικό του. Για περισσότερες άριστες πρακτικές σε θέματα ασφάλειας, ανατρέξτε στην αρχική σελίδα του ιστοτόπου για τη συμμόρφωση προς τις κανονιστικές διατάξεις στη διεύθυνση www.dell.com/regulatory_compliance.
-  **ΠΡΟΕΙΔΟΠΟΙΗΣΗ:** Αποσυνδέστε όλες τις πηγές ισχύος προτού ανοίξετε το κάλυμμα ή τα πλαίσια του υπολογιστή. Αφού τελειώσετε τις εργασίες στο εσωτερικό του υπολογιστή, επανατοποθετήστε όλα τα καλύμματα και τα πλαίσια και όλες τις βίδες προτού τον συνδέσετε στην ηλεκτρική πρίζα.
-  **ΠΡΟΣΟΧΗ:** Για να μην πάθει ζημιά ο υπολογιστής, διασφαλίστε ότι η επιφάνεια στην οποία θα εκτελέσετε τις εργασίες είναι επίπεδη και καθαρή.
-  **ΠΡΟΣΟΧΗ:** Για να μην πάθουν ζημιά τα εξαρτήματα και οι κάρτες, φροντίστε να τα κρατάτε από τα άκρα τους και μην αγγίζετε τις ακίδες και τις επαφές τους.
-  **ΠΡΟΣΟΧΗ:** Εσείς πρέπει να αναλαμβάνετε μόνο τις εργασίες αντιμετώπισης προβλημάτων και τις επισκευές για τις οποίες σας δίνει εξουσιοδότηση ή οδηγίες η ομάδα τεχνικής βοήθειας της Dell. Η εγγύησή σας δεν καλύπτει ζημιές που οφείλονται σε εργασίες συντήρησης οι οποίες δεν είναι εξουσιοδοτημένες από την Dell. Ανατρέξτε στις οδηγίες ασφαλείας που παραλάβατε μαζί με το προϊόν ή στην ιστοσελίδα www.dell.com/regulatory_compliance.
-  **ΠΡΟΣΟΧΗ:** Προτού αγγίξετε οτιδήποτε στο εσωτερικό του υπολογιστή σας, γειωθείτε αγγίζοντας κάποια άβαφη μεταλλική επιφάνεια, π.χ. το μέταλλο στην πίσω πλευρά του υπολογιστή. Όση ώρα εργάζεστε, φροντίστε να αγγίζετε κατά διαστήματα μια άβαφη μεταλλική επιφάνεια ώστε να φεύγει ο στατικός ηλεκτρισμός που υπάρχει κίνδυνος να προκαλέσει βλάβη στα εσωτερικά εξαρτήματα.

△ ΠΡΟΣΟΧΗ: Όποτε αποσυνδέετε κάποιο καλώδιο, τραβήξτε το από τον σύνδεσμό του ή από τη συρόμενη γλωττίδα του χωρίς να τραβήξετε αυτό καθαυτό το καλώδιο. Ορισμένα καλώδια έχουν συνδέσμους με γλωττίδες κλειδώματος ή χειρόβιδες τις οποίες πρέπει να αποδεσμεύσετε προτού τα αποσυνδέσετε. Όποτε αποσυνδέετε καλώδια, φροντίστε να τα κρατάτε καλά ευθυγραμμισμένα για να μη λυγίσουν οι ακίδες των συνδέσμων. Όποτε συνδέετε καλώδια, φροντίστε να προσανατολίζετε και να ευθυγραμμίζετε σωστά τις θύρες και τους συνδέσμους.

△ ΠΡΟΣΟΧΗ: Πιέστε και βγάλτε κάθε εγκατεστημένη κάρτα από τη μονάδα ανάγνωσης καρτών πολυμέσων.

Συνιστώμενα εργαλεία



Για τις διαδικασίες που παρατίθενται στο έγγραφο ενδέχεται να απαιτούνται τα εξής εργαλεία:

- Σταυροκατσάβιδο
- Πλαστική σφήνα













Λίστα βιδών



Στον πίνακα που ακολουθεί παρατίθεται η λίστα των βιδών οι οποίες χρησιμοποιούνται για τη στερέωση διαφόρων εξαρτημάτων στη διάταξη του στηρίγματος παλάμης.

Πίνακας 1. Λίστα βιδών

Εξάρτημα	Στερέωση σε	Τύπος βίδας	Ποσότητα	Εικόνα βίδας
Διάταξη μονάδας οπτικού δίσκου	Κάλυμμα βάσης	M2x5	1	
Υποστήριγμα μονάδας οπτικού δίσκου	Μονάδα οπτικού δίσκου	M2x3	1	
Κάλυμμα βάσης	Διάταξη στηρίγματος παλάμης	M2.5x8	8	



Εξάρτημα	Στερέωση σε	Τύπος βίδας	Ποσότητα	Εικόνα βίδας
Κάλυμμα βάσης	Διάταξη στηρίγματος παλάμης	M2x5	2	
Κάλυμμα βάσης	Διάταξη στηρίγματος παλάμης	M2x2	3	
Κάλυμμα βάσης	Διάταξη στηρίγματος παλάμης	M2x5	5	
Διάταξη σκληρού δίσκου	Διάταξη στηρίγματος παλάμης	M2x3	4	
Υποστήριγμα σκληρού δίσκου	Σκληρός δίσκος	M3x3	4	
Υποστήριγμα κάρτας ασύρματης επικοινωνίας	Πλακέτα συστήματος	M2x3	1	
Μεντεσές οθόνης	Διάταξη στηρίγματος παλάμης	M2.5x8	3	
Πλακέτα κουμπιού λειτουργίας	Διάταξη στηρίγματος παλάμης	M2x2	1	
Πλακέτα I/O	Διάταξη στηρίγματος παλάμης	M2x3	1	
Ανεμιστήρας	Πλακέτα συστήματος	M2x5	2	
Πλακέτα συστήματος	Διάταξη στηρίγματος παλάμης	M2x3	2	
Υποστήριγμα επιφάνειας αφής	Επιφάνεια αφής	M2x3	6	

Εξάρτημα	Στερέωση σε	Τύπος βίδας	Ποσότητα	Εικόνα βίδας
Θύρα προσαρμογέα ισχύος	Διάταξη στηρίγματος παλάμης	M2x3	1	
Πλαίσιο οθόνης	Διάταξη καλύμματος πίσω πλευράς οθόνης και κεραίας	M2x3	4	
Μεντεσέδες οθόνης	Διάταξη καλύμματος πίσω πλευράς οθόνης και κεραίας	M2.5x2.5 με μεγάλη κεφαλή	6	

Μετά την εκτέλεση εργασιών στο εσωτερικό του υπολογιστή σας

 **ΠΡΟΣΟΧΗ:** Αν αφήσετε σκόρπιες ή χαλαρωμένες βίδες μέσα στον υπολογιστή σας, υπάρχει κίνδυνος να πάθει σοβαρότατη ζημιά.

- 1** Επανατοποθετήστε όλες τις βίδες και βεβαιωθείτε ότι δεν έχουν μείνει κάποιες σκόρπιες μέσα στον υπολογιστή σας.
- 2** Συνδέστε κάθε εξωτερική συσκευή, περιφερειακή συσκευή ή καλώδιο που αφαιρέσατε προτού εκτελέσετε εργασίες στον υπολογιστή σας.
- 3** Επανατοποθετήστε κάθε κάρτα πολυμέσων, δίσκο ή άλλο εξάρτημα που αφαιρέσατε προτού εκτελέσετε εργασίες στον υπολογιστή σας.
- 4** Συνδέστε τον υπολογιστή σας και όλες τις προσαρτημένες συσκευές στις ηλεκτρικές τους πρίζες.
- 5** Ενεργοποιήστε τον υπολογιστή σας.

Αφαίρεση της μπαταρίας



ΠΡΟΕΙΔΟΠΟΙΗΣΗ: Προτού εκτελέσετε οποιαδήποτε εργασία στο εσωτερικό του υπολογιστή σας, διαβάστε τις πληροφορίες που παραλάβετε μαζί του και αφορούν για θέματα ασφάλειας και ακολουθήστε τα βήματα που περιγράφει η ενότητα [Πριν από την εκτέλεση εργασιών στο εσωτερικό του υπολογιστή σας](#). Μετά την εκτέλεση εργασιών στο εσωτερικό του υπολογιστή σας, ακολουθήστε τις οδηγίες που αναφέρει η ενότητα [Μετά την εκτέλεση εργασιών στο εσωτερικό του υπολογιστή σας](#). Για περισσότερες άριστες πρακτικές σε θέματα ασφάλειας, ανατρέξτε στην αρχική σελίδα του ιστοτόπου για τη συμμόρφωση προς τις κανονιστικές διατάξεις στη διεύθυνση www.dell.com/regulatory_compliance.

Διαδικασία

- 1 Φέρτε συρτά το μάνταλο αποδέσμευσης της μπαταρίας στη θέση ξεκλειδώματος. Όταν ξεκλειδωθεί η μπαταρία, θα ακουστεί ένα χαρακτηριστικό κλικ.



- 2** Με τα δάχτυλά σας σηκώστε γυρτά την μπαταρία και αφαιρέστε την από το φατνίο της.

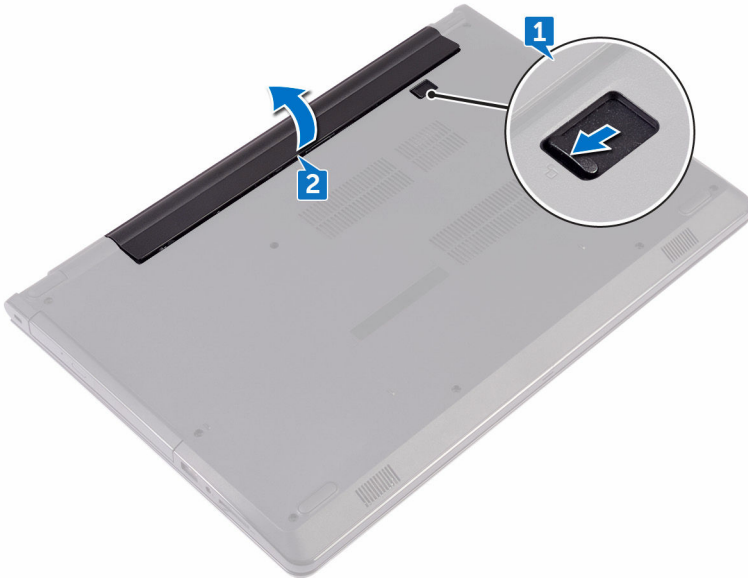

- 3** Γυρίστε ανάποδα τον υπολογιστή, ανοίξτε την οθόνη και πιέστε το κουμπί λειτουργίας επί πέντε δευτερόλεπτα για να γειωθεί η πλακέτα συστήματος.

Επανατοποθέτηση της μπαταρίας



ΠΡΟΕΙΔΟΠΟΙΗΣΗ: Προτού εκτελέσετε οποιαδήποτε εργασία στο εσωτερικό του υπολογιστή σας, διαβάστε τις πληροφορίες που παραλάβετε μαζί του και αφορούν για θέματα ασφάλειας και ακολουθήστε τα βήματα που περιγράφει η ενότητα [Πριν από την εκτέλεση εργασιών στο εσωτερικό του υπολογιστή σας](#). Μετά την εκτέλεση εργασιών στο εσωτερικό του υπολογιστή σας, ακολουθήστε τις οδηγίες που αναφέρει η ενότητα [Μετά την εκτέλεση εργασιών στο εσωτερικό του υπολογιστή σας](#). Για περισσότερες άριστες πρακτικές σε θέματα ασφάλειας, ανατρέξτε στην αρχική σελίδα του ιστοτόπου για τη συμμόρφωση προς τις κανονιστικές διατάξεις στη διεύθυνση www.dell.com/regulatory_compliance.

Διαδικασία

- 1 Κλείστε την οθόνη και γυρίστε ανάποδα τον υπολογιστή.
- 2 Τοποθετήστε την μπαταρία μέσα στην υποδοχή της και κουμπώστε την στη σωστή της θέση.



Αφαίρεση της μονάδας οπτικού δίσκου



ΠΡΟΕΙΔΟΠΟΙΗΣΗ: Προτού εκτελέσετε οποιαδήποτε εργασία στο εσωτερικό του υπολογιστή σας, διαβάστε τις πληροφορίες που παραλάβετε μαζί του και αφορούν για θέματα ασφάλειας και ακολουθήστε τα βήματα που περιγράφει η ενότητα [Πριν από την εκτέλεση εργασιών στο εσωτερικό του υπολογιστή σας](#). Μετά την εκτέλεση εργασιών στο εσωτερικό του υπολογιστή σας, ακολουθήστε τις οδηγίες που αναφέρει η ενότητα [Μετά την εκτέλεση εργασιών στο εσωτερικό του υπολογιστή σας](#). Για περισσότερες άριστες πρακτικές σε θέματα ασφάλειας, ανατρέξτε στην αρχική σελίδα του ιστοτόπου για τη συμμόρφωση προς τις κανονιστικές διατάξεις στη διεύθυνση www.dell.com/regulatory_compliance.

Προαπαιτούμενες ενέργειες

Αφαιρέστε την [μπαταρία](#).

Διαδικασία

- 1 Αφαιρέστε τη βίδα (M2x5) που συγκρατεί τη διάταξη της μονάδας οπτικού δίσκου στο κάλυμμα της βάσης.
- 2 Με μια πλαστική σφήνα σπρώξτε τη διάταξη της μονάδας οπτικού δίσκου για να την αποδεσμεύσετε από το φατνίο της.

- 3 Τραβήξτε τη μονάδα οπτικού δίσκου έξω από το φατνίο της.

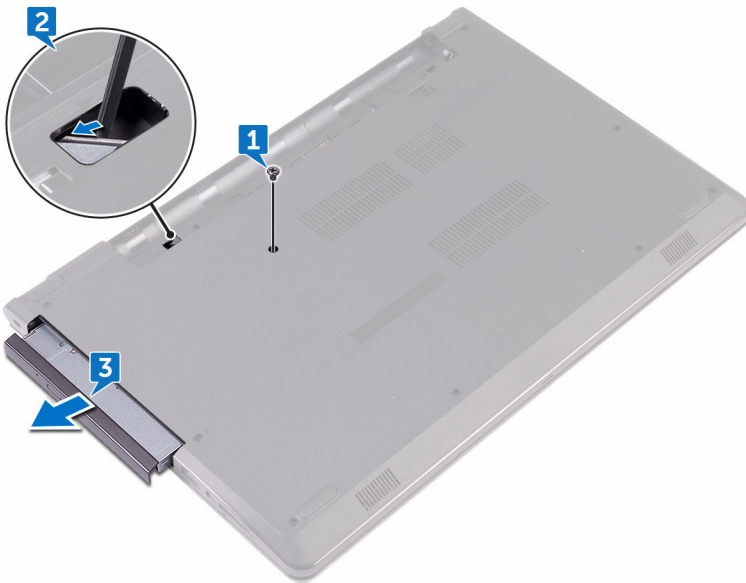

- 4 Αφαιρέστε τη βίδα (M2x3) που συγκρατεί στη μονάδα οπτικού δίσκου το υποστήριγμά της.



ΣΗΜΕΙΩΣΗ: Σημειώστε τον προσανατολισμό του υποστηρίγματος της μονάδας οπτικού δίσκου ώστε να μπορέσετε να το επανατοποθετήσετε σωστά.

- 5** Αφαιρέστε από τη μονάδα οπτικού δίσκου το υποστήριγμά της.



- 6** Τραβήξτε προσεκτικά τη στεφάνη συγκράτησης της μονάδας οπτικού δίσκου και αφαιρέστε την από τη μονάδα.



Επανατοποθέτηση της μονάδας οπτικού δίσκου

 **ΠΡΟΕΙΔΟΠΟΙΗΣΗ:** Προτού εκτελέσετε οποιαδήποτε εργασία στο εσωτερικό του υπολογιστή σας, διαβάστε τις πληροφορίες που παραλάβετε μαζί του και αφορούν για θέματα ασφάλειας και ακολουθήστε τα βήματα που περιγράφει η ενότητα [Πριν από την εκτέλεση εργασιών στο εσωτερικό του υπολογιστή σας](#). Μετά την εκτέλεση εργασιών στο εσωτερικό του υπολογιστή σας, ακολουθήστε τις οδηγίες που αναφέρει η ενότητα [Μετά την εκτέλεση εργασιών στο εσωτερικό του υπολογιστή σας](#). Για περισσότερες άριστες πρακτικές σε θέματα ασφάλειας, ανατρέξτε στην αρχική σελίδα του ιστοτόπου για τη συμμόρφωση προς τις κανονιστικές διατάξεις στη διεύθυνση www.dell.com/regulatory_compliance.

Διαδικασία

- 1 Ευθυγραμμίστε τις γλωττίδες στη στεφάνη συγκράτησης της μονάδας οπτικού δίσκου με τις εγκοπές στη μονάδα και κουμπώστε τη στεφάνη συγκράτησης στη σωστή της θέση.
- 2 Ευθυγραμμίστε την οπή για τη βίδα στο υποστήριγμα της μονάδας οπτικού δίσκου με την οπή για τη βίδα στη μονάδα.
 **ΣΗΜΕΙΩΣΗ:** Πρέπει να ευθυγραμμίσετε σωστά το υποστήριγμα της μονάδας οπτικού δίσκου για να διασφαλίσετε ότι θα μπορέσετε να στερεώσετε τη μονάδα όπως πρέπει στον υπολογιστή. Για να μάθετε τον σωστό προσανατολισμό, ανατρέξτε στο βήμα 4 στην ενότητα [«Αφαίρεση της μονάδας οπτικού δίσκου»](#).
- 3 Επανατοποθετήστε τη βίδα (M2x3) που συγκρατεί στη διάταξη της μονάδας οπτικού δίσκου το υποστήριγμα της μονάδας.
- 4 Περάστε συρτά τη διάταξη της μονάδας οπτικού δίσκου μέσα στο φατνίο της μονάδας και κουμπώστε την στη σωστή της θέση.
- 5 Επανατοποθετήστε τη βίδα (M2x5) που συγκρατεί τη διάταξη της μονάδας οπτικού δίσκου στη βάση του υπολογιστή.



Μετάπειτα απαιτούμενες ενέργειες

Επανατοποθετήστε την [μπαταρία](#).



Αφαίρεση του πληκτρολογίου



ΠΡΟΕΙΔΟΠΟΙΗΣΗ: Προτού εκτελέσετε οποιαδήποτε εργασία στο εσωτερικό του υπολογιστή σας, διαβάστε τις πληροφορίες που παραλάβατε μαζί του και αφορούν για θέματα ασφάλειας και ακολουθήστε τα βήματα που περιγράφει η ενότητα [Πριν από την εκτέλεση εργασιών στο εσωτερικό του υπολογιστή σας](#). Μετά την εκτέλεση εργασιών στο εσωτερικό του υπολογιστή σας, ακολουθήστε τις οδηγίες που αναφέρει η ενότητα [Μετά την εκτέλεση εργασιών στο εσωτερικό του υπολογιστή σας](#). Για περισσότερες άριστες πρακτικές σε θέματα ασφάλειας, ανατρέξτε στην αρχική σελίδα του ιστοτόπου για τη συμμόρφωση προς τις κανονιστικές διατάξεις στη διεύθυνση www.dell.com/regulatory_compliance.

Προαπαιτούμενες ενέργειες

Αφαιρέστε την [μπαταρία](#).

Διαδικασία

- 1 Γυρίστε ανάποδα τον υπολογιστή και ανοίξτε την οθόνη ως το τέρμα.
- 2 Με μια πλαστική σφήνα αποδεσμεύστε τις γλωττίδες που συγκρατούν το πληκτρολόγιο στη διάταξη του στηρίγματος παλάμης.
- 3 Ανασηκώστε συρτά το πληκτρολόγιο για να το αποδεσμεύσετε από τις υποδοχές του στη διάταξη του στηρίγματος παλάμης.



- 4 Γυρίστε ανάποδα το πληκτρολόγιο προσεκτικά και τοποθετήστε το επάνω στη διάταξη του στηρίγματος παλάμης.

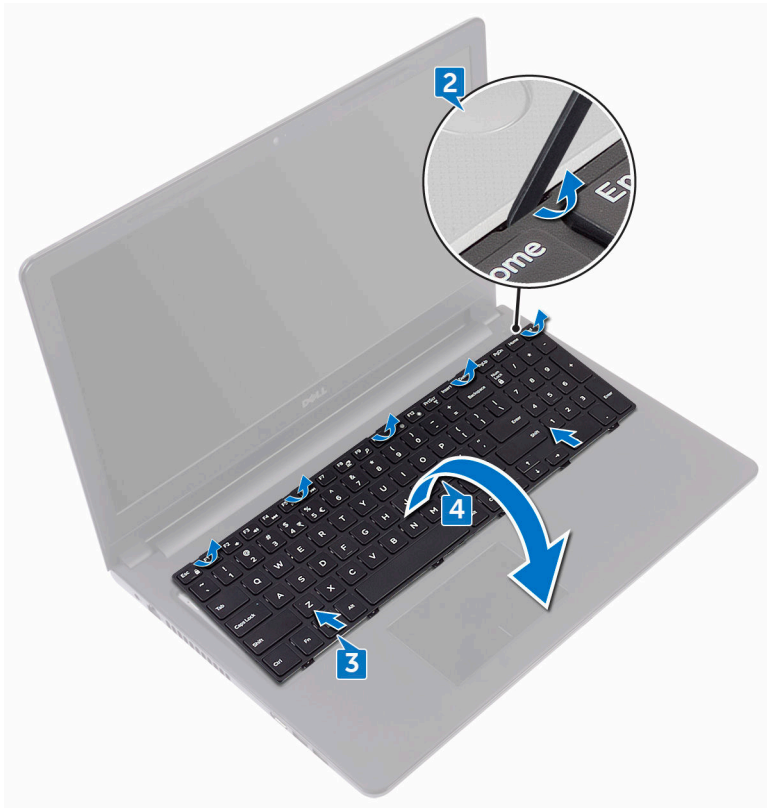

- 5 Ανοίξτε το μάνταλο και αποσυνδέστε το καλώδιο του πληκτρολογίου από την πλακέτα συστήματος.

- 6** Σηκώστε το πληκτρολόγιο για να το αποσπάσετε από τη διάταξη του στηρίγματος παλάμης.



Επανατοποθέτηση του πληκτρολογίου

 **ΠΡΟΕΙΔΟΠΟΙΗΣΗ:** Προτού εκτελέσετε οποιαδήποτε εργασία στο εσωτερικό του υπολογιστή σας, διαβάστε τις πληροφορίες που παραλάβετε μαζί του και αφορούν για θέματα ασφάλειας και ακολουθήστε τα βήματα που περιγράφει η ενότητα [Πριν από την εκτέλεση εργασιών στο εσωτερικό του υπολογιστή σας](#). Μετά την εκτέλεση εργασιών στο εσωτερικό του υπολογιστή σας, ακολουθήστε τις οδηγίες που αναφέρει η ενότητα [Μετά την εκτέλεση εργασιών στο εσωτερικό του υπολογιστή σας](#). Για περισσότερες άριστες πρακτικές σε θέματα ασφάλειας, ανατρέξτε στην αρχική σελίδα του ιστοτόπου για τη συμμόρφωση προς τις κανονιστικές διατάξεις στη διεύθυνση www.dell.com/regulatory_compliance.

Διαδικασία

- 1 Περάστε συρτά το καλώδιο του πληκτρολογίου μέσα στον σύνδεσμό του στην πλακέτα συστήματος και κλείστε το μάνταλο για να στερεώσετε το καλώδιο.
- 2 Γυρίστε ανάποδα το πληκτρολόγιο, περάστε συρτά τις γλωττίδες του μέσα στις υποδοχές στη διάταξη του στηρίγματος παλάμης και κουμπώστε το πληκτρολόγιο στη σωστή του θέση.

Μετέπειτα απαιτούμενες ενέργειες

Επανατοποθετήστε την [μπαταρία](#).

Αφαίρεση του καλύμματος της βάσης

 **ΠΡΟΕΙΔΟΠΟΙΗΣΗ:** Προτού εκτελέσετε οποιαδήποτε εργασία στο εσωτερικό του υπολογιστή σας, διαβάστε τις πληροφορίες που παραλάβετε μαζί του και αφορούν για θέματα ασφάλειας και ακολουθήστε τα βήματα που περιγράφει η ενότητα [Πριν από την εκτέλεση εργασιών στο εσωτερικό του υπολογιστή σας](#). Μετά την εκτέλεση εργασιών στο εσωτερικό του υπολογιστή σας, ακολουθήστε τις οδηγίες που αναφέρει η ενότητα [Μετά την εκτέλεση εργασιών στο εσωτερικό του υπολογιστή σας](#). Για περισσότερες άριστες πρακτικές σε θέματα ασφάλειας, ανατρέξτε στην αρχική σελίδα του ιστοτόπου για τη συμμόρφωση προς τις κανονιστικές διατάξεις στη διεύθυνση www.dell.com/regulatory_compliance.

Προαπαιτούμενες ενέργειες

- 1 Αφαιρέστε την [μπαταρία](#).
- 2 Ακολουθήστε τη διαδικασία από το βήμα 1 έως το βήμα 3 που περιγράφονται στην ενότητα «[Αφαίρεση της μονάδας οπτικού δίσκου](#)».
- 3 Αφαιρέστε το [πληκτρολόγιο](#).

Διαδικασία

- 1 Αφαιρέστε τις πέντε βίδες (M2x5) που συγκρατούν το κάλυμμα της βάσης στη διάταξη του στηρίγματος παλάμης.



- 2 Ανοίξτε το μάνταλο και αποσυνδέστε το καλώδιο της μονάδας οπτικού δίσκου από τον σύνδεσμο του στην πλακέτα συστήματος.

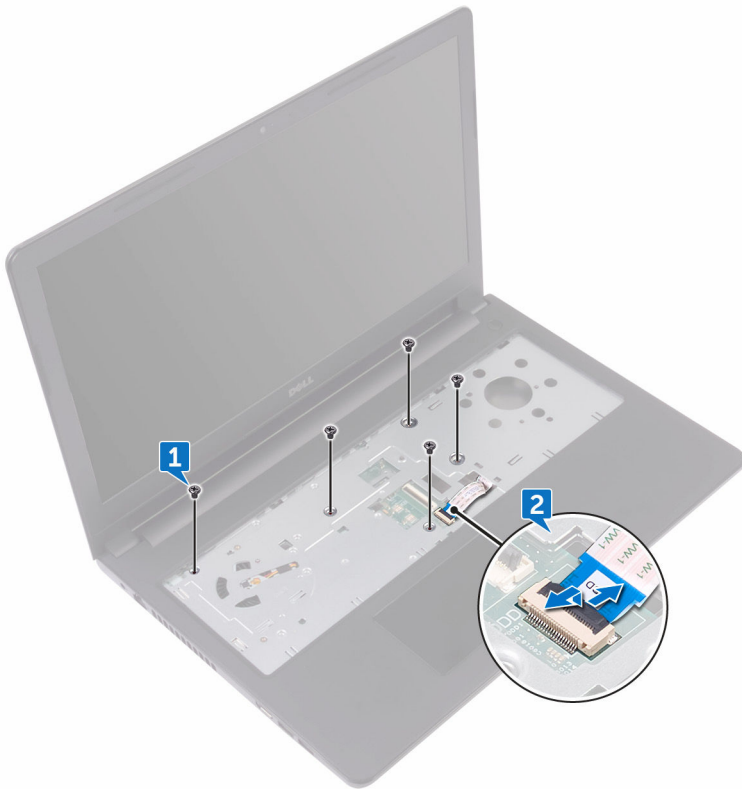

- 3 Κλείστε την οθόνη και γυρίστε ανάποδα τον υπολογιστή.
- 4 Αφαιρέστε τις οκτώ βίδες (M2.5x8) που συγκρατούν το κάλυμμα της βάσης στη διάταξη του στηρίγματος παλάμης.
- 5 Αφαιρέστε τις τρεις βίδες (M2x2) που συγκρατούν το κάλυμμα της βάσης στη διάταξη του στηρίγματος παλάμης.

- 6** Αφαιρέστε τις δύο βίδες (M2x5) που συγκρατούν το κάλυμμα της βάσης στη διάταξη του στηρίγματος παλάμης.

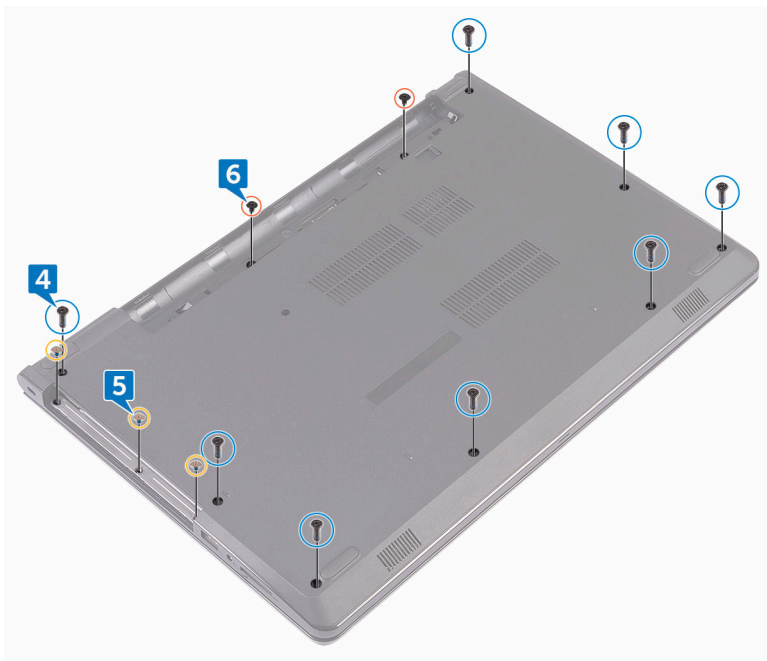

- 7** Με μια πλαστική σφήνα ξεσφηνώστε το κάλυμμα της βάσης για να το αποσπάσετε από τη διάταξη του στηρίγματος παλάμης.

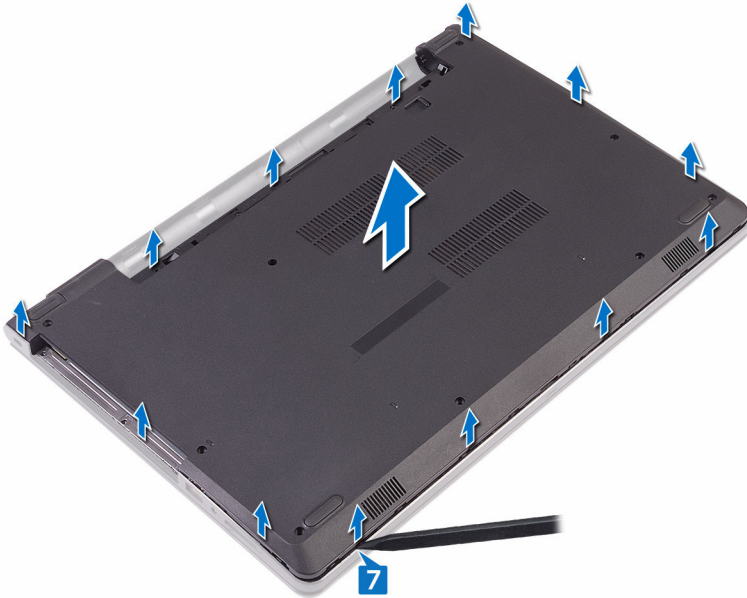

- 8** Γυρίστε ανάποδα το κάλυμμα της βάσης.

- 9 Αφαιρέστε την [ενδιάμεση διάταξη της μονάδας οπτικού δίσκου](#).

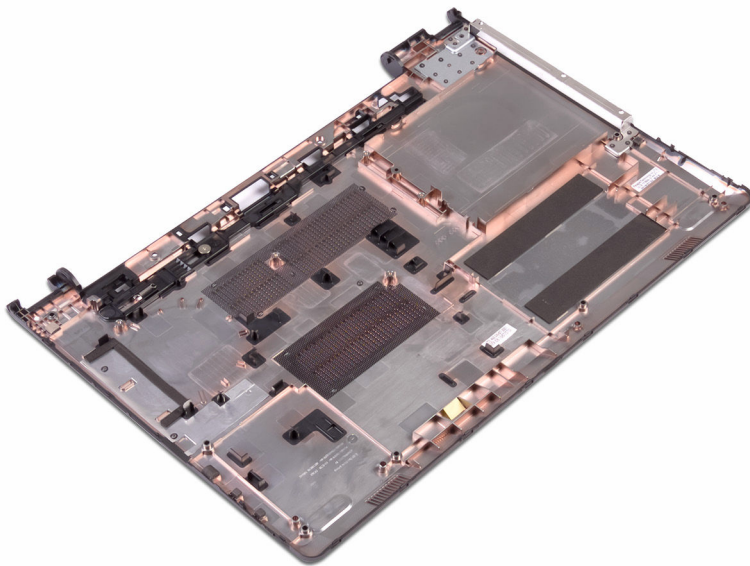

Επανατοποθέτηση του καλύμματος της βάσης



ΠΡΟΕΙΔΟΠΟΙΗΣΗ: Προτού εκτελέσετε οποιαδήποτε εργασία στο εσωτερικό του υπολογιστή σας, διαβάστε τις πληροφορίες που παραλάβετε μαζί του και αφορούν για θέματα ασφάλειας και ακολουθήστε τα βήματα που περιγράφει η ενότητα [Πριν από την εκτέλεση εργασιών στο εσωτερικό του υπολογιστή σας](#). Μετά την εκτέλεση εργασιών στο εσωτερικό του υπολογιστή σας, ακολουθήστε τις οδηγίες που αναφέρει η ενότητα [Μετά την εκτέλεση εργασιών στο εσωτερικό του υπολογιστή σας](#). Για περισσότερες άριστες πρακτικές σε θέματα ασφάλειας, ανατρέξτε στην αρχική σελίδα του ιστοτόπου για τη συμμόρφωση προς τις κανονιστικές διατάξεις στη διεύθυνση www.dell.com/regulatory_compliance.

Διαδικασία

- 1 Επανατοποθετήστε την [ενδιάμεση διάταξη της μονάδας οπτικού δίσκου](#).
- 2 Γυρίστε ανάποδα το κάλυμμα της βάσης.

- 3** Τοποθετήστε το κάλυμμα της βάσης επάνω στη διάταξη του στηρίγματος παλάμης και περάστε το καλώδιο της μονάδας οπτικού δίσκου στη διαδρομή του μέσα από την υποδοχή στη διάταξη του στηρίγματος παλάμης.



- 4** Περάστε συρτά τις γλωττίδες στο κάλυμμα της βάσης μέσα στις υποδοχές τους στη διάταξη του στηρίγματος παλάμης και κουμπώστε το κάλυμμα της βάσης στη σωστή του θέση.
- 5** Περάστε συρτά το καλώδιο της μονάδας οπτικού δίσκου μέσα στον σύνδεσμό του στην πλακέτα συστήματος και κλείστε το μάνταλο για να στερεώσετε το καλώδιο.
- 6** Επανατοποθετήστε τις πέντε βίδες (M2x5) που συγκρατούν τη διάταξη του στηρίγματος παλάμης στο κάλυμμα της βάσης.
- 7** Κλείστε την οθόνη και γυρίστε ανάποδα τον υπολογιστή.
- 8** Επανατοποθετήστε τις τρεις βίδες (M2x2) που συγκρατούν το κάλυμμα της βάσης στη διάταξη του στηρίγματος παλάμης.



- 9 Επανατοποθετήστε τις δύο βίδες (M2x5) που συγκρατούν το κάλυμμα της βάσης στη διάταξη του στηρίγματος παλάμης.
- 10 Επανατοποθετήστε τις οκτώ βίδες (M2.5x8) που συγκρατούν το κάλυμμα της βάσης στη διάταξη του στηρίγματος παλάμης.

Μετάπειτα απαιτούμενες ενέργειες

- 1 Επανατοποθετήστε το [πληκτρολόγιο](#).
- 2 Ακολουθήστε τη διαδικασία από το βήμα 4 έως το βήμα 5 που περιγράφονται στην ενότητα «[Επανατοποθέτηση της μονάδας οπτικού δίσκου](#)».
- 3 Επανατοποθετήστε την [μπαταρία](#).

Αφαίρεση της ενδιάμεσης διάταξης της μονάδας οπτικού δίσκου



ΠΡΟΕΙΔΟΠΟΙΗΣΗ: Προτού εκτελέσετε οποιαδήποτε εργασία στο εσωτερικό του υπολογιστή σας, διαβάστε τις πληροφορίες που παραλάβετε μαζί του και αφορούν για θέματα ασφάλειας και ακολουθήστε τα βήματα που περιγράφει η ενότητα [Πριν από την εκτέλεση εργασιών στο εσωτερικό του υπολογιστή σας](#). Μετά την εκτέλεση εργασιών στο εσωτερικό του υπολογιστή σας, ακολουθήστε τις οδηγίες που αναφέρει η ενότητα [Μετά την εκτέλεση εργασιών στο εσωτερικό του υπολογιστή σας](#). Για περισσότερες άριστες πρακτικές σε θέματα ασφάλειας, ανατρέξτε στην αρχική σελίδα του ιστοτόπου για τη συμμόρφωση προς τις κανονιστικές διατάξεις στη διεύθυνση www.dell.com/regulatory_compliance.

Προαπαιτούμενες ενέργειες

- 1 Αφαιρέστε την [μπαταρία](#).
- 2 Ακολουθήστε τη διαδικασία από το βήμα 1 έως το βήμα 3 που περιγράφονται στην ενότητα «[Αφαίρεση της μονάδας οπτικού δίσκου](#)».
- 3 Αφαιρέστε το [πληκτρολόγιο](#).
- 4 Ακολουθήστε τη διαδικασία από το βήμα 1 έως το βήμα 8 που περιγράφονται στην ενότητα «[Αφαίρεση του καλύμματος της βάσης](#)».

Διαδικασία

Αποδεσμεύστε την ενδιάμεση διάταξη της μονάδας οπτικού δίσκου από τις γλωττίδες στο κάλυμμα της βάσης.



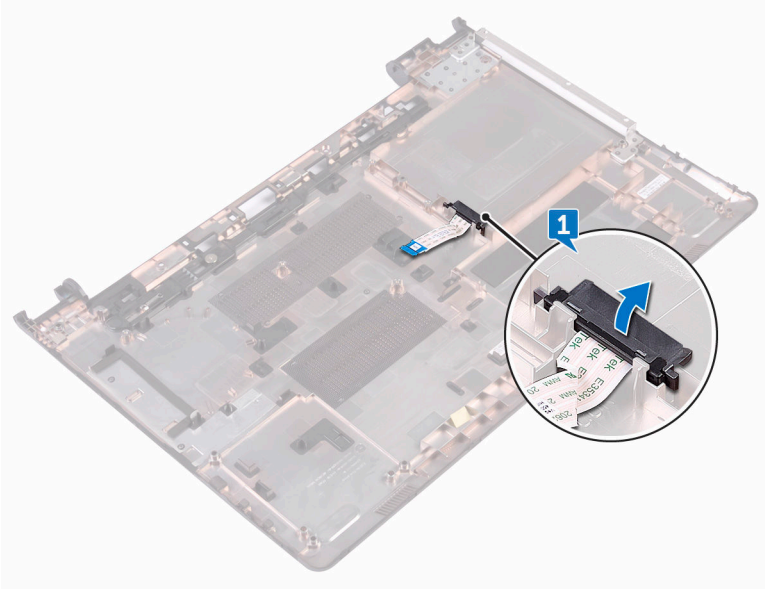

Επανατοποθέτηση της ενδιάμεσης διάταξης της μονάδας οπτικού δίσκου



ΠΡΟΕΙΔΟΠΟΙΗΣΗ: Προτού εκτελέσετε οποιαδήποτε εργασία στο εσωτερικό του υπολογιστή σας, διαβάστε τις πληροφορίες που παραλάβατε μαζί του και αφορούν για θέματα ασφάλειας και ακολουθήστε τα βήματα που περιγράφει η ενότητα [Πριν από την εκτέλεση εργασιών στο εσωτερικό του υπολογιστή σας](#). Μετά την εκτέλεση εργασιών στο εσωτερικό του υπολογιστή σας, ακολουθήστε τις οδηγίες που αναφέρει η ενότητα [Μετά την εκτέλεση εργασιών στο εσωτερικό του υπολογιστή σας](#). Για περισσότερες άριστες πρακτικές σε θέματα ασφάλειας, ανατρέξτε στην αρχική σελίδα του ιστοτόπου για τη συμμόρφωση προς τις κανονιστικές διατάξεις στη διεύθυνση www.dell.com/regulatory_compliance.

Διαδικασία

Ευθυγραμμίστε τις γλωττίδες στο κάλυμμα της βάσης και κουμπώστε το στη σωστή του θέση.

Μετέπειτα απαιτούμενες ενέργειες

- 1 Ακολουθήστε τη διαδικασία από το βήμα 2 έως το βήμα 9 που περιγράφονται στην ενότητα «[Επανατοποθέτηση του καλύμματος της βάσης](#)».
- 2 Επανατοποθετήστε το [πληκτρολόγιο](#).
- 3 Ακολουθήστε τη διαδικασία από το βήμα 4 έως το βήμα 5 που περιγράφονται στην ενότητα «[Επανατοποθέτηση της μονάδας οπτικού δίσκου](#)».
- 4 Επανατοποθετήστε την [μπαταρία](#).



Αφαίρεση του σκληρού δίσκου

 **ΠΡΟΕΙΔΟΠΟΙΗΣΗ:** Προτού εκτελέσετε οποιαδήποτε εργασία στο εσωτερικό του υπολογιστή σας, διαβάστε τις πληροφορίες που παραλάβετε μαζί του και αφορούν για θέματα ασφάλειας και ακολουθήστε τα βήματα που περιγράφει η ενότητα [Πριν από την εκτέλεση εργασιών στο εσωτερικό του υπολογιστή σας](#). Μετά την εκτέλεση εργασιών στο εσωτερικό του υπολογιστή σας, ακολουθήστε τις οδηγίες που αναφέρει η ενότητα [Μετά την εκτέλεση εργασιών στο εσωτερικό του υπολογιστή σας](#). Για περισσότερες άριστες πρακτικές σε θέματα ασφάλειας, ανατρέξτε στην αρχική σελίδα του ιστοτόπου για τη συμμόρφωση προς τις κανονιστικές διατάξεις στη διεύθυνση www.dell.com/regulatory_compliance.

 **ΠΡΟΣΟΧΗ:** Οι σκληροί δίσκοι είναι εύθραυστοι. Μεταχειριστείτε τους με προσοχή.

 **ΠΡΟΣΟΧΗ:** Για να αποφευχθεί η απώλεια δεδομένων, μην αφαιρέσετε τον σκληρό δίσκο την ώρα που ο υπολογιστής είναι σε κατάσταση αναστολής λειτουργίας ή σε λειτουργία.

Προαπαιτούμενες ενέργειες

- 1 Αφαιρέστε την [μπαταρία](#).
- 2 Ακολουθήστε τη διαδικασία από το βήμα 1 έως το βήμα 3 που περιγράφονται στην ενότητα «[Αφαίρεση της μονάδας οπτικού δίσκου](#)».
- 3 Αφαιρέστε το [πληκτρολόγιο](#).
- 4 Ακολουθήστε τη διαδικασία από το βήμα 1 έως το βήμα 7 που περιγράφονται στην ενότητα «[Αφαίρεση του καλύμματος της βάσης](#)».

Διαδικασία

- 1 Ανοίξτε το μάνταλο και αποσυνδέστε το καλώδιο του σκληρού δίσκου από την πλακέτα συστήματος.
- 2 Αφαιρέστε τις τέσσερις βίδες (M2x3) που συγκρατούν τη διάταξη του σκληρού δίσκου στη διάταξη του στηρίγματος παλάμης.

- 3** Σηκώστε τη διάταξη του σκληρού δίσκου για να την αποσπάσετε από τη διάταξη του στηρίγματος παλάμης.

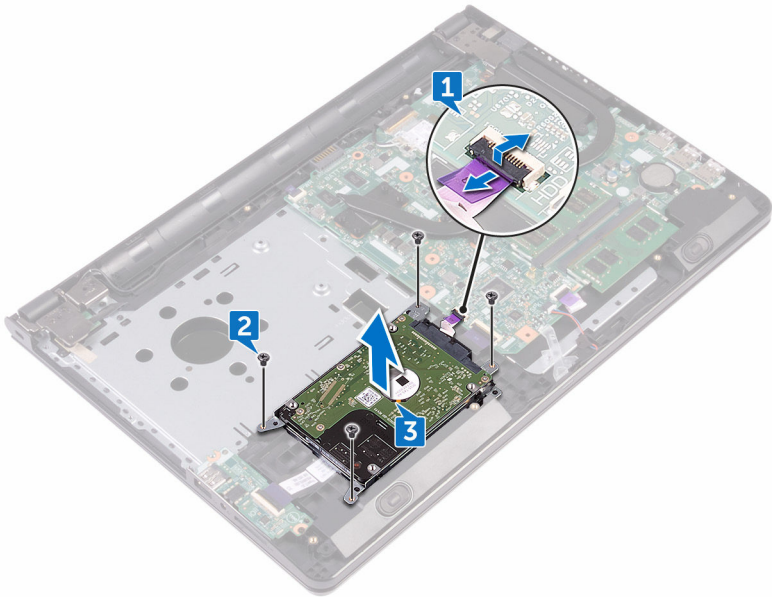

- 4** Αποσυνδέστε την ενδιάμεση διάταξη από τη διάταξη του σκληρού δίσκου.



- 5** Αφαιρέστε τις τέσσερις βίδες (M3x3) που συγκρατούν στον σκληρό δίσκο το υποστήριγμά του.

6 Σηκώστε τον σκληρό δίσκο για να τον αποσπάσετε από το υποστήριγμά του.

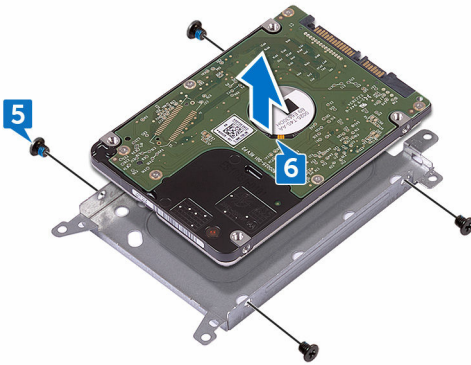

Επανατοποθέτηση του σκληρού δίσκου

⚠ ΠΡΟΕΙΔΟΠΟΙΗΣΗ: Προτού εκτελέσετε οποιαδήποτε εργασία στο εσωτερικό του υπολογιστή σας, διαβάστε τις πληροφορίες που παραλάβετε μαζί του και αφορούν για θέματα ασφάλειας και ακολουθήστε τα βήματα που περιγράφει η ενότητα [Πριν από την εκτέλεση εργασιών στο εσωτερικό του υπολογιστή σας](#). Μετά την εκτέλεση εργασιών στο εσωτερικό του υπολογιστή σας, ακολουθήστε τις οδηγίες που αναφέρει η ενότητα [Μετά την εκτέλεση εργασιών στο εσωτερικό του υπολογιστή σας](#). Για περισσότερες άριστες πρακτικές σε θέματα ασφάλειας, ανατρέξτε στην αρχική σελίδα του ιστοτόπου για τη συμμόρφωση προς τις κανονιστικές διατάξεις στη διεύθυνση www.dell.com/regulatory_compliance.

⚠ ΠΡΟΣΟΧΗ: Οι σκληροί δίσκοι είναι εύθραυστοι. Μεταχειριστείτε τους με προσοχή.

Διαδικασία

- 1 Ευθυγραμμίστε τις οπές για τις βίδες στο υποστήριγμα του σκληρού δίσκου με τις αντίστοιχες οπές στον σκληρό δίσκο.
- 2 Επανατοποθετήστε τις τέσσερις βίδες (M3x3) που συγκρατούν στον σκληρό δίσκο το υποστήριγμά του.
- 3 Συνδέστε την ενδιάμεση διάταξη στον σκληρό δίσκο.
- 4 Τοποθετήστε τη διάταξη του σκληρού δίσκου μέσα στη διάταξη του στηρίγματος παλάμης και ευθυγραμμίστε τις οπές για τις βίδες στη διάταξη του σκληρού δίσκου με τις αντίστοιχες οπές στη διάταξη του στηρίγματος παλάμης.
- 5 Επανατοποθετήστε τις τέσσερις βίδες (M2x3) που συγκρατούν τη διάταξη του σκληρού δίσκου στη διάταξη του στηρίγματος παλάμης.
- 6 Περάστε συρτά το καλώδιο του σκληρού δίσκου μέσα στον σύνδεσμό του στην πλακέτα συστήματος και κλείστε το μάνταλο για να στερεώσετε το καλώδιο.

Μετέπειτα απαιτούμενες ενέργειες

- 1 Ακολουθήστε τη διαδικασία από το βήμα 2 έως το βήμα 8 που περιγράφονται στην ενότητα «[Επανατοποθέτηση του καλύμματος της βάσης](#)».



- 2** Επανατοποθετήστε το [πληκτρολόγιο](#).
- 3** Ακολουθήστε τη διαδικασία από το βήμα 4 έως το βήμα 5 που περιγράφονται στην ενότητα «[Επανατοποθέτηση της μονάδας οπτικού δίσκου](#)».
- 4** Επανατοποθετήστε την [μπαταρία](#).



Αφαίρεση των μονάδων μνήμης



ΠΡΟΕΙΔΟΠΟΙΗΣΗ: Προτού εκτελέσετε οποιαδήποτε εργασία στο εσωτερικό του υπολογιστή σας, διαβάστε τις πληροφορίες που παραλάβετε μαζί του και αφορούν για θέματα ασφάλειας και ακολουθήστε τα βήματα που περιγράφει η ενότητα [Πριν από την εκτέλεση εργασιών στο εσωτερικό του υπολογιστή σας](#). Μετά την εκτέλεση εργασιών στο εσωτερικό του υπολογιστή σας, ακολουθήστε τις οδηγίες που αναφέρει η ενότητα [Μετά την εκτέλεση εργασιών στο εσωτερικό του υπολογιστή σας](#). Για περισσότερες άριστες πρακτικές σε θέματα ασφάλειας, ανατρέξτε στην αρχική σελίδα του ιστοτόπου για τη συμμόρφωση προς τις κανονιστικές διατάξεις στη διεύθυνση www.dell.com/regulatory_compliance.

Προαπαιτούμενες ενέργειες

- 1 Αφαιρέστε την [μπαταρία](#).
- 2 Ακολουθήστε τη διαδικασία από το βήμα 1 έως το βήμα 3 που περιγράφονται στην ενότητα «[Αφαίρεση της μονάδας οπτικού δίσκου](#)».
- 3 Αφαιρέστε το [πληκτρολόγιο](#).
- 4 Ακολουθήστε τη διαδικασία από το βήμα 1 έως το βήμα 7 που περιγράφονται στην ενότητα «[Αφαίρεση του καλύμματος της βάσης](#)».

Διαδικασία

- 1 Με τα δάχτυλά σας ανοίξτε προσεκτικά τους συνδετήρες συγκράτησης στο κάθε άκρο της υποδοχής της μονάδας μνήμης τόσο ώστε να τιναχτεί έξω η μονάδα.



- 2 Μετακινήστε συρτά τη μονάδα μνήμης και αφαιρέστε την από την υποδοχή της.

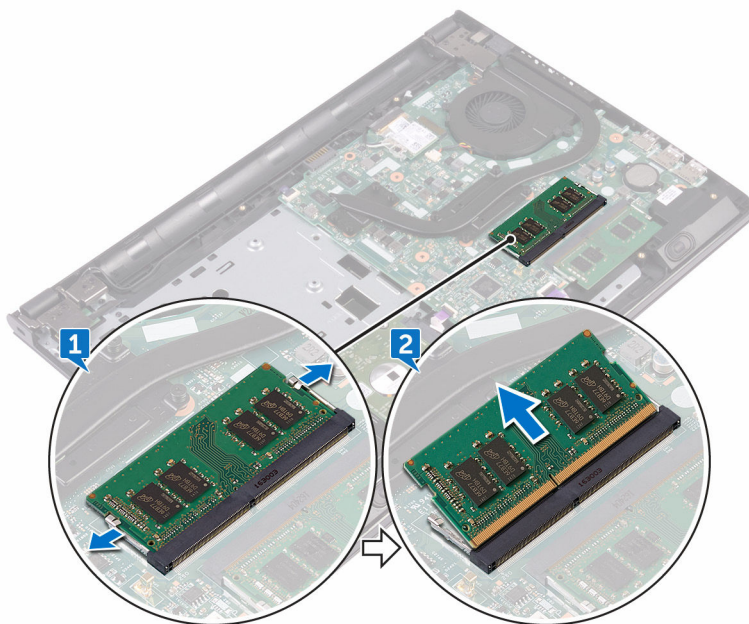

Επανατοποθέτηση των μονάδων μνήμης

 **ΠΡΟΕΙΔΟΠΟΙΗΣΗ:** Προτού εκτελέσετε οποιαδήποτε εργασία στο εσωτερικό του υπολογιστή σας, διαβάστε τις πληροφορίες που παραλάβετε μαζί του και αφορούν για θέματα ασφάλειας και ακολουθήστε τα βήματα που περιγράφει η ενότητα [Πριν από την εκτέλεση εργασιών στο εσωτερικό του υπολογιστή σας](#). Μετά την εκτέλεση εργασιών στο εσωτερικό του υπολογιστή σας, ακολουθήστε τις οδηγίες που αναφέρει η ενότητα [Μετά την εκτέλεση εργασιών στο εσωτερικό του υπολογιστή σας](#). Για περισσότερες άριστες πρακτικές σε θέματα ασφάλειας, ανατρέξτε στην αρχική σελίδα του ιστοτόπου για τη συμμόρφωση προς τις κανονιστικές διατάξεις στη διεύθυνση www.dell.com/regulatory_compliance.

Διαδικασία

- 1 Ευθυγραμμίστε την εγκοπή στη μονάδα μνήμης με τη γλωττίδα στην υποδοχή της μονάδας και περάστε συρτά, γυρτά και σταθερά τη μονάδα μέσα στην υποδοχή.



- 2 Πιέστε προς τα κάτω τη μονάδα της μνήμης τόσο ώστε να κουμπώσει στη σωστή της θέση και να ακουστεί το χαρακτηριστικό κλικ.

 **ΣΗΜΕΙΩΣΗ:** Αν δεν ακουστεί το χαρακτηριστικό κλικ, αφαιρέστε τη μονάδα μνήμης και εγκαταστήστε την ξανά.

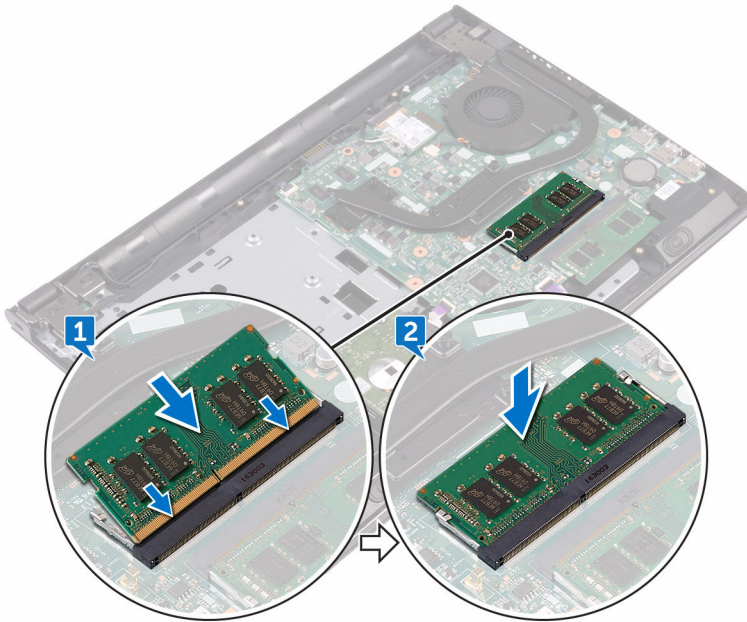

Μετάπειτα απαιτούμενες ενέργειες

- 1 Ακολουθήστε τη διαδικασία από το βήμα 2 έως το βήμα 8 που περιγράφονται στην ενότητα «[Επανατοποθέτηση του καλύμματος της βάσης](#)».
- 2 Επανατοποθετήστε το [πληκτρολόγιο](#).
- 3 Ακολουθήστε τη διαδικασία από το βήμα 4 έως το βήμα 5 που περιγράφονται στην ενότητα «[Επανατοποθέτηση της μονάδας οπτικού δίσκου](#)».
- 4 Επανατοποθετήστε την [μπαταρία](#).

Αφαίρεση της κάρτας ασύρματης επικοινωνίας

 **ΠΡΟΕΙΔΟΠΟΙΗΣΗ:** Προτού εκτελέσετε οποιαδήποτε εργασία στο εσωτερικό του υπολογιστή σας, διαβάστε τις πληροφορίες που παραλάβετε μαζί του και αφορούν για θέματα ασφάλειας και ακολουθήστε τα βήματα που περιγράφει η ενότητα [Πριν από την εκτέλεση εργασιών στο εσωτερικό του υπολογιστή σας](#). Μετά την εκτέλεση εργασιών στο εσωτερικό του υπολογιστή σας, ακολουθήστε τις οδηγίες που αναφέρει η ενότητα [Μετά την εκτέλεση εργασιών στο εσωτερικό του υπολογιστή σας](#). Για περισσότερες άριστες πρακτικές σε θέματα ασφάλειας, ανατρέξτε στην αρχική σελίδα του ιστοτόπου για τη συμμόρφωση προς τις κανονιστικές διατάξεις στη διεύθυνση www.dell.com/regulatory_compliance.

Προαπαιτούμενες ενέργειες

- 1 Αφαιρέστε την [μπαταρία](#).
- 2 Ακολουθήστε τη διαδικασία από το βήμα 1 έως το βήμα 3 που περιγράφονται στην ενότητα «[Αφαίρεση της μονάδας οπτικού δίσκου](#)».
- 3 Αφαιρέστε το [πληκτρολόγιο](#).
- 4 Ακολουθήστε τη διαδικασία από το βήμα 1 έως το βήμα 7 που περιγράφονται στην ενότητα «[Αφαίρεση του καλύμματος της βάσης](#)».

Διαδικασία

- 1 Αφαιρέστε τη βίδα (M2x3) που συγκρατεί το υποστήριγμα της κάρτας ασύρματης επικοινωνίας στην κάρτα αυτή και στην πλακέτα συστήματος.
- 2 Αφαιρέστε από την κάρτα ασύρματης επικοινωνίας το υποστήριγμά της.
- 3 Αποσυνδέστε τα καλώδια της κεραίας από την κάρτα ασύρματης επικοινωνίας.



- 4 Μετακινήστε συρτά την κάρτα ασύρματης επικοινωνίας και αφαιρέστε την από την υποδοχή της.

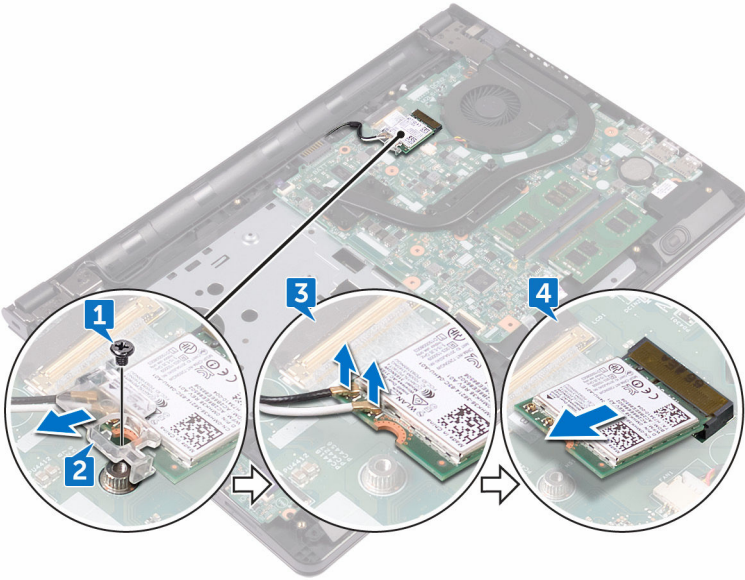

Επανατοποθέτηση της κάρτας ασύρματης επικοινωνίας.

 **ΠΡΟΕΙΔΟΠΟΙΗΣΗ:** Προτού εκτελέσετε οποιαδήποτε εργασία στο εσωτερικό του υπολογιστή σας, διαβάστε τις πληροφορίες που παράλαβατε μαζί του και αφορούν για θέματα ασφάλειας και ακολουθήστε τα βήματα που περιγράφει η ενότητα [Πριν από την εκτέλεση εργασιών στο εσωτερικό του υπολογιστή σας](#). Μετά την εκτέλεση εργασιών στο εσωτερικό του υπολογιστή σας, ακολουθήστε τις οδηγίες που αναφέρει η ενότητα [Μετά την εκτέλεση εργασιών στο εσωτερικό του υπολογιστή σας](#). Για περισσότερες άριστες πρακτικές σε θέματα ασφάλειας, ανατρέξτε στην αρχική σελίδα του ιστοτόπου για τη συμμόρφωση προς τις κανονιστικές διατάξεις στη διεύθυνση www.dell.com/regulatory_compliance.

Διαδικασία

 **ΠΡΟΣΟΧΗ:** Μην τοποθετήσετε καλώδια κάτω από την κάρτα ασύρματης επικοινωνίας για να μην πάθει ζημιά.

- 1 Ευθυγραμμίστε την εγκοπή στην κάρτα ασύρματης επικοινωνίας με τη γλωττίδα στην υποδοχή της κάρτας.
- 2 Περάστε συρτά και γυρτά την κάρτα ασύρματης επικοινωνίας μέσα στην υποδοχή της.



- 3** Συνδέστε τα καλώδια της κεραίας στην κάρτα ασύρματης επικοινωνίας. Στον πίνακα που ακολουθεί παρατίθεται η χρωματική κωδικοποίηση των καλωδίων της κεραίας για την κάρτα ασύρματης επικοινωνίας που υποστηρίζει ο υπολογιστής σας:

Πίνακας 2. Χρωματική κωδικοποίηση καλωδίων κεραίας

Συνδέσμοι στην κάρτα ασύρματης επικοινωνίας	Χρώμα καλωδίου κεραίας
Βοηθητικός (μαύρο τρίγωνο)	Μαύρο
Κύριος (λευκό τρίγωνο)	Λευκό

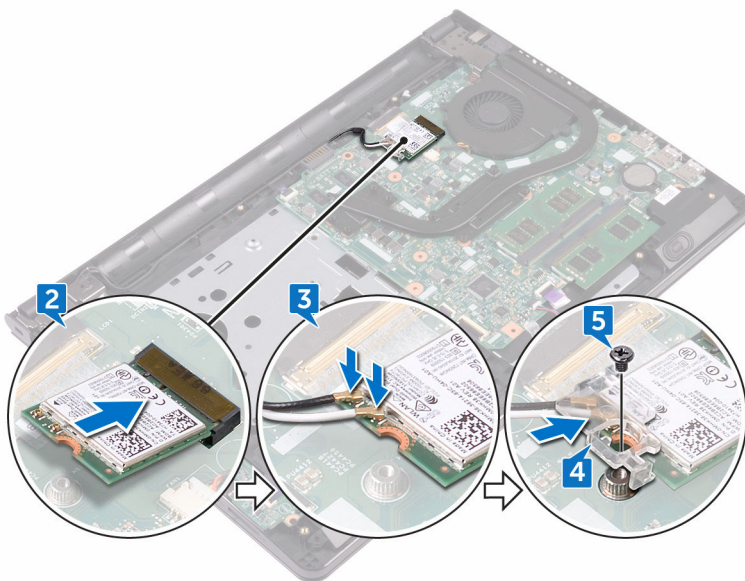

- 4** Ευθυγραμμίστε την οπή για τη βίδα στο υποστήριγμα της κάρτας ασύρματης επικοινωνίας με την αντίστοιχη οπή στην κάρτα αυτή και στην πλακέτα συστήματος.
- 5** Επανατοποθετήστε τη βίδα (M2x3) που συγκαταεί το υποστήριγμα της κάρτας ασύρματης επικοινωνίας στην κάρτα αυτή και στην πλακέτα συστήματος.

Μετάπειτα απαιτούμενες ενέργειες

- 1 Ακολουθήστε τη διαδικασία από το βήμα 2 έως το βήμα 8 που περιγράφονται στην ενότητα «[Επανατοποθέτηση του καλύμματος της βάσης](#)».
- 2 Επανατοποθετήστε το [πληκτρολόγιο](#).
- 3 Ακολουθήστε τη διαδικασία από το βήμα 4 έως το βήμα 5 που περιγράφονται στην ενότητα «[Επανατοποθέτηση της μονάδας οπτικού δίσκου](#)».
- 4 Επανατοποθετήστε την [μπαταρία](#).



Αφαίρεση της πλακέτας του κουμπιού λειτουργίας



ΠΡΟΕΙΔΟΠΟΙΗΣΗ: Προτού εκτελέσετε οποιαδήποτε εργασία στο εσωτερικό του υπολογιστή σας, διαβάστε τις πληροφορίες που παραλάβετε μαζί του και αφορούν για θέματα ασφάλειας και ακολουθήστε τα βήματα που περιγράφει η ενότητα [Πριν από την εκτέλεση εργασιών στο εσωτερικό του υπολογιστή σας](#). Μετά την εκτέλεση εργασιών στο εσωτερικό του υπολογιστή σας, ακολουθήστε τις οδηγίες που αναφέρει η ενότητα [Μετά την εκτέλεση εργασιών στο εσωτερικό του υπολογιστή σας](#). Για περισσότερες άριστες πρακτικές σε θέματα ασφάλειας, ανατρέξτε στην αρχική σελίδα του ιστοτόπου για τη συμμόρφωση προς τις κανονιστικές διατάξεις στη διεύθυνση www.dell.com/regulatory_compliance.

Προαπαιτούμενες ενέργειες

- 1 Αφαιρέστε την [μπαταρία](#).
- 2 Ακολουθήστε τη διαδικασία από το βήμα 1 έως το βήμα 3 που περιγράφονται στην ενότητα «[Αφαίρεση της μονάδας οπτικού δίσκου](#)».
- 3 Αφαιρέστε το [πληκτρολόγιο](#).
- 4 Ακολουθήστε τη διαδικασία από το βήμα 1 έως το βήμα 7 που περιγράφονται στην ενότητα «[Αφαίρεση του καλύμματος της βάσης](#)».

Διαδικασία

- 1 Αφαιρέστε τις δύο βίδες (M2.5x8) που συγκρατούν τον μεντεσέ της οθόνης στη διάταξη του στηρίγματος παλάμης.

- 2 Ανοίξτε τον μεντεσέ δίνοντάς του κλίση 90 μοιρών.

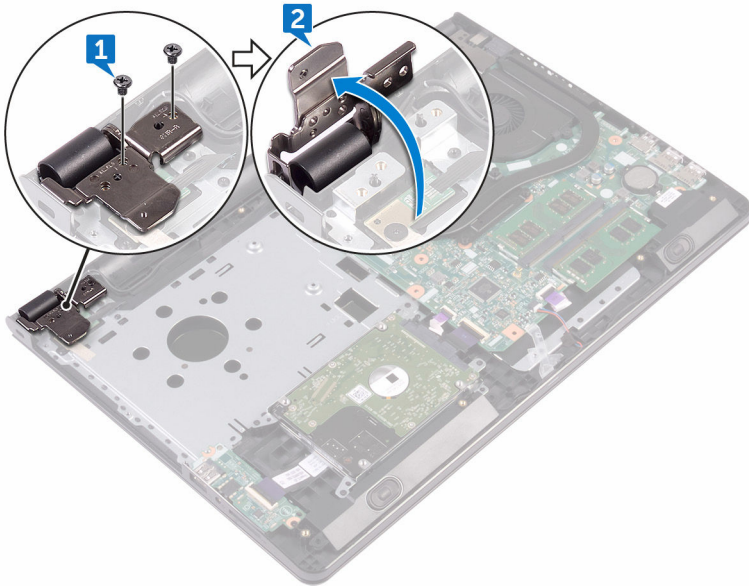

- 3 Ανοίξτε το μάνταλο και αποσυνδέστε το καλώδιο της πλακέτας του κουμπιού λειτουργίας από την πλακέτα συστήματος.
- 4 Αφαιρέστε τη βίδα (M2x2) που συγκρατεί την πλακέτα του κουμπιού λειτουργίας στη διάταξη του στηρίγματος παλάμης.
- 5 Ξεκολλήστε την ταινία που συγκρατεί την πλακέτα του κουμπιού λειτουργίας στη διάταξη του στηρίγματος παλάμης.
- 6 Μετακινήστε συρτά την πλακέτα του κουμπιού λειτουργίας και αφαιρέστε την από τη γλωττίδα στη διάταξη του στηρίγματος παλάμης.

- 7 Σημειώστε τη διαδρομή του καλωδίου της πλακέτας του κουμπιού λειτουργίας και αποσπάστε το από τη διάταξη του στηρίγματος παλάμης.

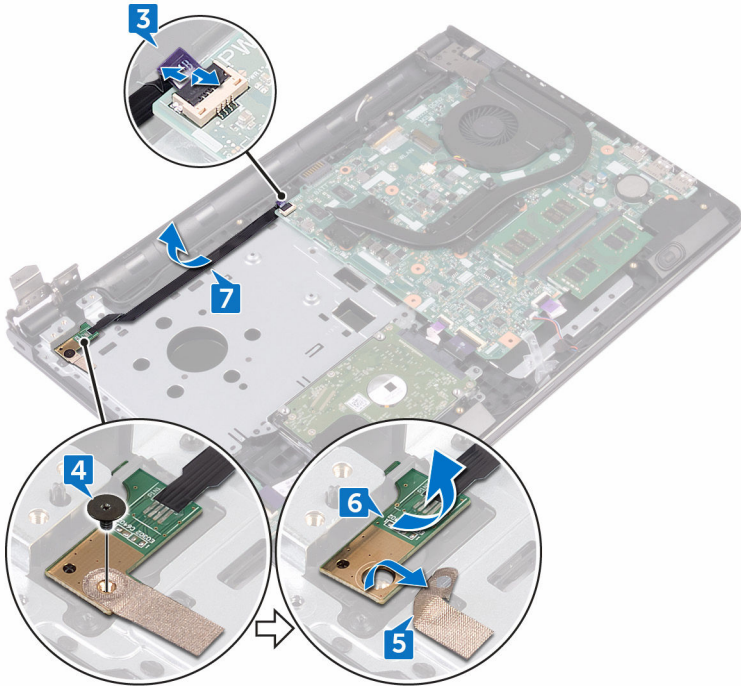

Επανατοποθέτηση της πλακέτας του κουμπιού λειτουργίας



ΠΡΟΕΙΔΟΠΟΙΗΣΗ: Προτού εκτελέσετε οποιαδήποτε εργασία στο εσωτερικό του υπολογιστή σας, διαβάστε τις πληροφορίες που παραλάβετε μαζί του και αφορούν για θέματα ασφάλειας και ακολουθήστε τα βήματα που περιγράφει η ενότητα [Πριν από την εκτέλεση εργασιών στο εσωτερικό του υπολογιστή σας](#). Μετά την εκτέλεση εργασιών στο εσωτερικό του υπολογιστή σας, ακολουθήστε τις οδηγίες που αναφέρει η ενότητα [Μετά την εκτέλεση εργασιών στο εσωτερικό του υπολογιστή σας](#). Για περισσότερες άριστες πρακτικές σε θέματα ασφάλειας, ανατρέξτε στην αρχική σελίδα του ιστοτόπου για τη συμμόρφωση προς τις κανονιστικές διατάξεις στη διεύθυνση www.dell.com/regulatory_compliance.

Διαδικασία

- 1 Περάστε συρτά την πλακέτα του κουμπιού λειτουργίας κάτω από τη γλωττίδα στο στήριγμα παλάμης και ευθυγραμμίστε την οπή για τη βίδα στην πλακέτα του κουμπιού λειτουργίας με την αντίστοιχη οπή στο στήριγμα παλάμης.
- 2 Επανατοποθετήστε τη βίδα (M2x2) που συγκρατεί την πλακέτα του κουμπιού λειτουργίας στη διάταξη του στηρίγματος παλάμης.
- 3 Κολλήστε την ταινία που συγκρατεί την πλακέτα του κουμπιού λειτουργίας στη διάταξη του στηρίγματος παλάμης.
- 4 Περάστε συρτά το καλώδιο της πλακέτας του κουμπιού λειτουργίας στη διαδρομή του μέσα από την υποδοχή στη διάταξη του στηρίγματος παλάμης.
- 5 Περάστε συρτά το καλώδιο της πλακέτας του κουμπιού λειτουργίας μέσα στον σύνδεσμο του στην πλακέτα συστήματος και κλείστε το μάνταλο για να στερεώσετε το καλώδιο.
- 6 Κλείστε τους μεντεσέδες της οθόνης.
- 7 Ευθυγραμμίστε τις οπές για τις βίδες στους μεντεσέδες της οθόνης με τις αντίστοιχες οπές στη διάταξη του στηρίγματος παλάμης.
- 8 Επανατοποθετήστε τις δύο βίδες (M2.5x8) που συγκρατούν τους μεντεσέδες της οθόνης στη διάταξη του στηρίγματος παλάμης.



Μετάπειτα απαιτούμενες ενέργειες

- 1 Ακολουθήστε τη διαδικασία από το βήμα 2 έως το βήμα 8 που περιγράφονται στην ενότητα «[Επανατοποθέτηση του καλύμματος της βάσης](#)».
- 2 Επανατοποθετήστε το [πληκτρολόγιο](#).
- 3 Ακολουθήστε τη διαδικασία από το βήμα 4 έως το βήμα 5 που περιγράφονται στην ενότητα «[Επανατοποθέτηση της μονάδας οπτικού δίσκου](#)».
- 4 Επανατοποθετήστε την [μπαταρία](#).

Αφαίρεση των ηχείων



ΠΡΟΕΙΔΟΠΟΙΗΣΗ: Προτού εκτελέσετε οποιαδήποτε εργασία στο εσωτερικό του υπολογιστή σας, διαβάστε τις πληροφορίες που παραλάβετε μαζί του και αφορούν για θέματα ασφάλειας και ακολουθήστε τα βήματα που περιγράφει η ενότητα [Πριν από την εκτέλεση εργασιών στο εσωτερικό του υπολογιστή σας](#). Μετά την εκτέλεση εργασιών στο εσωτερικό του υπολογιστή σας, ακολουθήστε τις οδηγίες που αναφέρει η ενότητα [Μετά την εκτέλεση εργασιών στο εσωτερικό του υπολογιστή σας](#). Για περισσότερες άριστες πρακτικές σε θέματα ασφάλειας, ανατρέξτε στην αρχική σελίδα του ιστοτόπου για τη συμμόρφωση προς τις κανονιστικές διατάξεις στη διεύθυνση www.dell.com/regulatory_compliance.

Προαπαιτούμενες ενέργειες

- 1 Αφαιρέστε την [μπαταρία](#).
- 2 Ακολουθήστε τη διαδικασία από το βήμα 1 έως το βήμα 3 που περιγράφονται στην ενότητα «[Αφαίρεση της μονάδας οπτικού δίσκου](#)».
- 3 Αφαιρέστε το [πληκτρολόγιο](#).
- 4 Ακολουθήστε τη διαδικασία από το βήμα 1 έως το βήμα 7 που περιγράφονται στην ενότητα «[Αφαίρεση του καλύμματος της βάσης](#)».

Διαδικασία

- 1 Αποσυνδέστε το καλώδιο των ηχείων από την πλακέτα συστήματος.
- 2 Ξεκολλήστε την ταινία που συγκρατεί το καλώδιο των ηχείων στη διάταξη του στηρίγματος παλάμης.



- 3** Σημειώστε τη διαδρομή του καλωδίου των ηχείων και σηκώστε τα ηχεία μαζί με το καλώδιό τους για να τα αποσπάσετε από τη διάταξη του στηρίγματος παλάμης.



ΣΗΜΕΙΩΣΗ: Σημειώστε τη θέση των λαστιχένιων δακτυλίων στερέωσης προτού σηκώσετε το ηχείο.

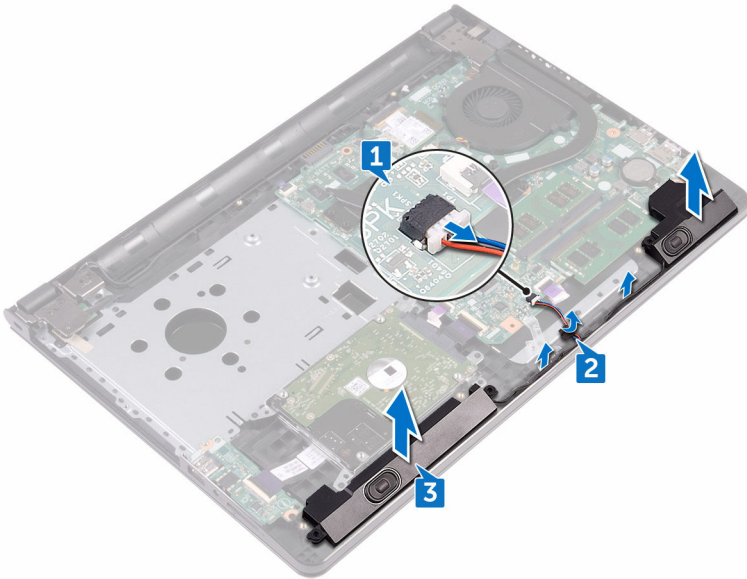

Επανατοποθέτηση των ηχείων



ΠΡΟΕΙΔΟΠΟΙΗΣΗ: Προτού εκτελέσετε οποιαδήποτε εργασία στο εσωτερικό του υπολογιστή σας, διαβάστε τις πληροφορίες που παραλάβατε μαζί του και αφορούν για θέματα ασφάλειας και ακολουθήστε τα βήματα που περιγράφει η ενότητα [Πριν από την εκτέλεση εργασιών στο εσωτερικό του υπολογιστή σας](#). Μετά την εκτέλεση εργασιών στο εσωτερικό του υπολογιστή σας, ακολουθήστε τις οδηγίες που αναφέρει η ενότητα [Μετά την εκτέλεση εργασιών στο εσωτερικό του υπολογιστή σας](#). Για περισσότερες άριστες πρακτικές σε θέματα ασφάλειας, ανατρέξτε στην αρχική σελίδα του ιστοτόπου για τη συμμόρφωση προς τις κανονιστικές διατάξεις στη διεύθυνση www.dell.com/regulatory_compliance.

Διαδικασία



ΣΗΜΕΙΩΣΗ: Κατά την επανατοποθέτηση του ηχείου ενδέχεται να σπρώξετε έξω τους λαστιχένιους δακτυλίους στερέωσης. Βεβαιωθείτε ότι βρίσκονται στη θέση τους αφού τοποθετήσετε το ηχείο πάνω στην πλακέτα συστήματος.

- 1 Ευθυγραμμίστε τα ηχεία χρησιμοποιώντας τα σημεία ευθυγράμμισης επάνω στη διάταξη του στηρίγματος παλάμης και κουμπώστε τα ηχεία στη σωστή τους θέση.
- 2 Περάστε το καλώδιο των ηχείων στη διαδρομή του μέσα από τους οδηγούς της στη διάταξη του στηρίγματος παλάμης.
- 3 Συνδέστε το καλώδιο των ηχείων στην πλακέτα συστήματος.
- 4 Κολλήστε την ταινία που συγκρατεί το καλώδιο των ηχείων στη διάταξη του στηρίγματος παλάμης.

Μετέπειτα απαιτούμενες ενέργειες

- 1 Ακολουθήστε τη διαδικασία από το βήμα 2 έως το βήμα 8 που περιγράφονται στην ενότητα «[Επανατοποθέτηση του καλύμματος της βάσης](#)».
- 2 Επανατοποθετήστε το [πληκτρολόγιο](#).
- 3 Ακολουθήστε τη διαδικασία από το βήμα 4 έως το βήμα 5 που περιγράφονται στην ενότητα «[Επανατοποθέτηση της μονάδας οπτικού δίσκου](#)».
- 4 Επανατοποθετήστε την [μπαταρία](#).



Αφαίρεση της πλακέτας I/O



ΠΡΟΕΙΔΟΠΟΙΗΣΗ: Προτού εκτελέσετε οποιαδήποτε εργασία στο εσωτερικό του υπολογιστή σας, διαβάστε τις πληροφορίες που παραλάβετε μαζί του και αφορούν για θέματα ασφάλειας και ακολουθήστε τα βήματα που περιγράφει η ενότητα [Πριν από την εκτέλεση εργασιών στο εσωτερικό του υπολογιστή σας](#). Μετά την εκτέλεση εργασιών στο εσωτερικό του υπολογιστή σας, ακολουθήστε τις οδηγίες που αναφέρει η ενότητα [Μετά την εκτέλεση εργασιών στο εσωτερικό του υπολογιστή σας](#). Για περισσότερες άριστες πρακτικές σε θέματα ασφάλειας, ανατρέξτε στην αρχική σελίδα του ιστοτόπου για τη συμμόρφωση προς τις κανονιστικές διατάξεις στη διεύθυνση www.dell.com/regulatory_compliance.

Προαπαιτούμενες ενέργειες

- 1 Αφαιρέστε την [μπαταρία](#).
- 2 Ακολουθήστε τη διαδικασία από το βήμα 1 έως το βήμα 3 που περιγράφονται στην ενότητα «[Αφαίρεση της μονάδας οπτικού δίσκου](#)».
- 3 Αφαιρέστε το [πληκτρολόγιο](#).
- 4 Ακολουθήστε τη διαδικασία από το βήμα 1 έως το βήμα 7 που περιγράφονται στην ενότητα «[Αφαίρεση του καλύμματος της βάσης](#)».

Διαδικασία

- 1 Ανοίξτε το μάνταλο και αποσυνδέστε από την πλακέτα I/O το καλώδιό της.
- 2 Αφαιρέστε τη βίδα (M2x3) που συγκρατεί την πλακέτα I/O στη διάταξη του στηρίγματος παλάμης.
- 3 Σπρώξτε τη γλωττίδα συγκράτησης για να αποδεσμεύσετε την πλακέτα I/O από τη διάταξη του στηρίγματος παλάμης.

- 4 Σηκώστε την πλακέτα I/O για να την αποσπάσετε από τη διάταξη του στηρίγματος παλάμης.

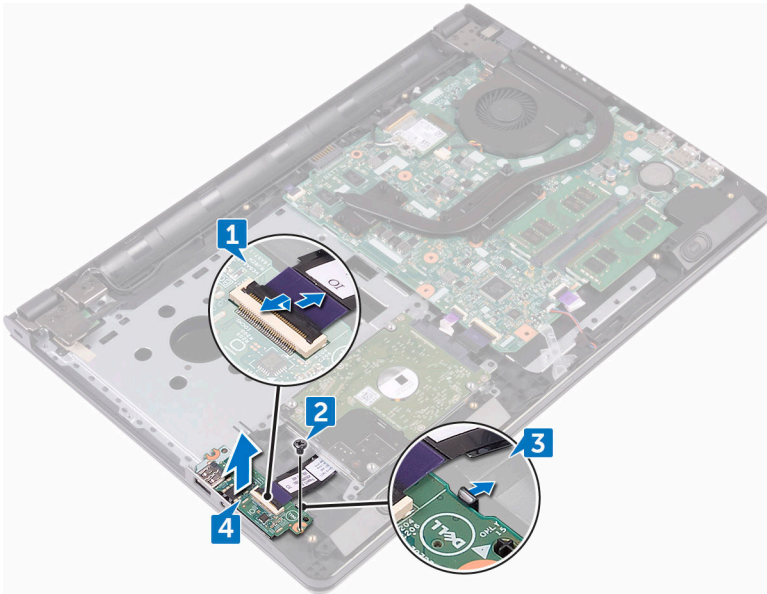

Επανατοποθέτηση της πλακέτας I/O

 **ΠΡΟΕΙΔΟΠΟΙΗΣΗ:** Προτού εκτελέσετε οποιαδήποτε εργασία στο εσωτερικό του υπολογιστή σας, διαβάστε τις πληροφορίες που παραλάβετε μαζί του και αφορούν για θέματα ασφάλειας και ακολουθήστε τα βήματα που περιγράφει η ενότητα [Πριν από την εκτέλεση εργασιών στο εσωτερικό του υπολογιστή σας](#). Μετά την εκτέλεση εργασιών στο εσωτερικό του υπολογιστή σας, ακολουθήστε τις οδηγίες που αναφέρει η ενότητα [Μετά την εκτέλεση εργασιών στο εσωτερικό του υπολογιστή σας](#). Για περισσότερες άριστες πρακτικές σε θέματα ασφάλειας, ανατρέξτε στην αρχική σελίδα του ιστοτόπου για τη συμμόρφωση προς τις κανονιστικές διατάξεις στη διεύθυνση www.dell.com/regulatory_compliance.

Διαδικασία

- 1 Χρησιμοποιώντας τα σημεία ευθυγράμμισης τοποθετήστε την πλακέτα I/O επάνω στη διάταξη του στηρίγματος παλάμης και κουμπώστε την στη σωστή της θέση.
- 2 Περάστε συρτά το καλώδιο της πλακέτας I/O μέσα στον σύνδεσμό του στην πλακέτα I/O και κλείστε το μάνταλο για να στερεώσετε το καλώδιο.
- 3 Επανατοποθετήστε τη βίδα (M2x3) που συγκρατεί την πλακέτα I/O στη διάταξη του στηρίγματος παλάμης.

Μετέπειτα απαιτούμενες ενέργειες

- 1 Ακολουθήστε τη διαδικασία από το βήμα 2 έως το βήμα 8 που περιγράφονται στην ενότητα «[Επανατοποθέτηση του καλύμματος της βάσης](#)».
- 2 Επανατοποθετήστε το [πληκτρολόγιο](#).
- 3 Ακολουθήστε τη διαδικασία από το βήμα 4 έως το βήμα 5 που περιγράφονται στην ενότητα «[Επανατοποθέτηση της μονάδας οπτικού δίσκου](#)».
- 4 Επανατοποθετήστε την [μπαταρία](#).

Αφαίρεση της μπαταρίας σε σχήμα νομίσματος

⚠ ΠΡΟΕΙΔΟΠΟΙΗΣΗ: Προτού εκτελέσετε οποιαδήποτε εργασία στο εσωτερικό του υπολογιστή σας, διαβάστε τις πληροφορίες που παραλάβετε μαζί του και αφορούν για θέματα ασφάλειας και ακολουθήστε τα βήματα που περιγράφει η ενότητα [Πριν από την εκτέλεση εργασιών στο εσωτερικό του υπολογιστή σας](#). Μετά την εκτέλεση εργασιών στο εσωτερικό του υπολογιστή σας, ακολουθήστε τις οδηγίες που αναφέρει η ενότητα [Μετά την εκτέλεση εργασιών στο εσωτερικό του υπολογιστή σας](#). Για περισσότερες άριστες πρακτικές σε θέματα ασφάλειας, ανατρέξτε στην αρχική σελίδα του ιστοτόπου για τη συμμόρφωση προς τις κανονιστικές διατάξεις στη διεύθυνση www.dell.com/regulatory_compliance.

⚠ ΠΡΟΣΟΧΗ: Κατά την αφαίρεση της μπαταρίας σε σχήμα νομίσματος, γίνεται επαναφορά των ρυθμίσεων του προγράμματος ρύθμισης BIOS στις προεπιλεγμένες τιμές τους. Συνιστούμε να σημειώσετε τις ρυθμίσεις του προγράμματος ρύθμισης του BIOS προτού αφαιρέσετε την μπαταρία σε σχήμα νομίσματος.

Προαπαιτούμενες ενέργειες

- 1 Αφαιρέστε την [μπαταρία](#).
- 2 Ακολουθήστε τη διαδικασία από το βήμα 1 έως το βήμα 3 που περιγράφονται στην ενότητα [«Αφαίρεση της μονάδας οπτικού δίσκου»](#).
- 3 Αφαιρέστε το [πληκτρολόγιο](#).
- 4 Ακολουθήστε τη διαδικασία από το βήμα 1 έως το βήμα 7 που περιγράφονται στην ενότητα [«Αφαίρεση του καλύμματος της βάσης»](#).

Διαδικασία

Με μια πλαστική σφήνα ξεσφηνώστε απαλά την μπαταρία σε σχήμα νομίσματος από την υποδοχή της.



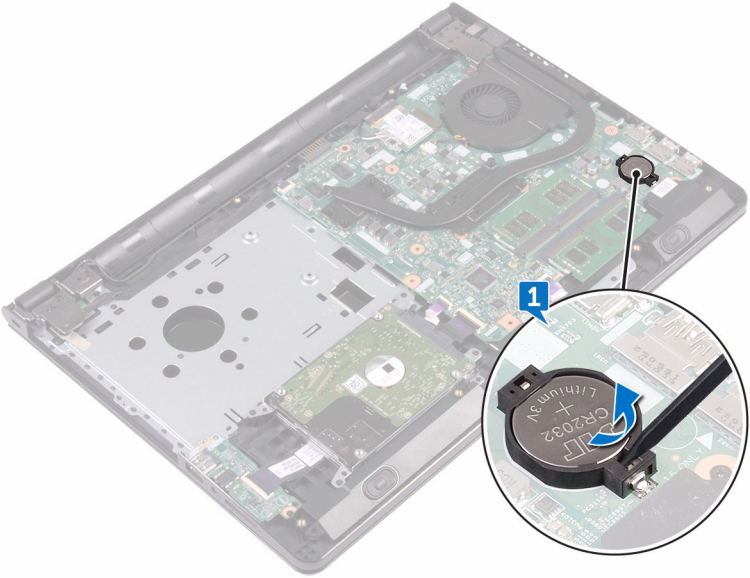

Επανατοποθέτηση της μπαταρίας σε σχήμα νομίσματος.

 **ΠΡΟΕΙΔΟΠΟΙΗΣΗ:** Προτού εκτελέσετε οποιαδήποτε εργασία στο εσωτερικό του υπολογιστή σας, διαβάστε τις πληροφορίες που παραλάβετε μαζί του και αφορούν για θέματα ασφάλειας και ακολουθήστε τα βήματα που περιγράφει η ενότητα [Πριν από την εκτέλεση εργασιών στο εσωτερικό του υπολογιστή σας](#). Μετά την εκτέλεση εργασιών στο εσωτερικό του υπολογιστή σας, ακολουθήστε τις οδηγίες που αναφέρει η ενότητα [Μετά την εκτέλεση εργασιών στο εσωτερικό του υπολογιστή σας](#). Για περισσότερες άριστες πρακτικές σε θέματα ασφάλειας, ανατρέξτε στην αρχική σελίδα του ιστοτόπου για τη συμμόρφωση προς τις κανονιστικές διατάξεις στη διεύθυνση www.dell.com/regulatory_compliance.

Διαδικασία



Κουμπώστε την μπαταρία σε σχήμα νομίσματος μέσα στην υποδοχή της με τον θετικό πόλο στραμμένο προς τα επάνω.

Μετάπειτα απαιτούμενες ενέργειες

- 1 Ακολουθήστε τη διαδικασία από το βήμα 2 έως το βήμα 8 που περιγράφονται στην ενότητα [«Επανατοποθέτηση του καλύμματος της βάσης»](#).
- 2 Επανατοποθετήστε το [πληκτρολόγιο](#).
- 3 Ακολουθήστε τη διαδικασία από το βήμα 4 έως το βήμα 5 που περιγράφονται στην ενότητα [«Επανατοποθέτηση της μονάδας οπτικού δίσκου»](#).
- 4 Επανατοποθετήστε την [μπαταρία](#).



Αφαίρεση της ψύκτρας

-  **ΠΡΟΕΙΔΟΠΟΙΗΣΗ:** Προτού εκτελέσετε οποιαδήποτε εργασία στο εσωτερικό του υπολογιστή σας, διαβάστε τις πληροφορίες που παραλάβετε μαζί του και αφορούν για θέματα ασφάλειας και ακολουθήστε τα βήματα που περιγράφει η ενότητα [Πριν από την εκτέλεση εργασιών στο εσωτερικό του υπολογιστή σας](#). Μετά την εκτέλεση εργασιών στο εσωτερικό του υπολογιστή σας, ακολουθήστε τις οδηγίες που αναφέρει η ενότητα [Μετά την εκτέλεση εργασιών στο εσωτερικό του υπολογιστή σας](#). Για περισσότερες άριστες πρακτικές σε θέματα ασφάλειας, ανατρέξτε στην αρχική σελίδα του ιστοτόπου για τη συμμόρφωση προς τις κανονιστικές διατάξεις στη διεύθυνση www.dell.com/regulatory_compliance.
-  **ΠΡΟΕΙΔΟΠΟΙΗΣΗ:** Η ψύκτρα ενδέχεται να θερμανθεί στη διάρκεια της κανονικής λειτουργίας. Προτού την αγγίξετε, αφήστε να περάσει αρκετή ώρα για να κρυώσει.
-  **ΠΡΟΣΟΧΗ:** Για να επιτευχθεί η μέγιστη ψύξη του επεξεργαστή, μην αγγίξετε τις περιοχές μετάδοσης θερμότητας στην ψύκτρα. Το λίπος της επιδερμίδας σας μπορεί να μειώσει την ικανότητα μεταφοράς θερμότητας της θερμοαγωγίμης πάστας.

Προαπαιτούμενες ενέργειες

- 1 Αφαιρέστε την [μπαταρία](#).
- 2 Ακολουθήστε τη διαδικασία από το βήμα 1 έως το βήμα 3 που περιγράφονται στην ενότητα «[Αφαίρεση της μονάδας οπτικού δίσκου](#)».
- 3 Αφαιρέστε το [πληκτρολόγιο](#).
- 4 Ακολουθήστε τη διαδικασία από το βήμα 1 έως το βήμα 7 που περιγράφονται στην ενότητα «[Αφαίρεση του καλύμματος της βάσης](#)».

Διαδικασία

- 1 Αφαιρέστε τις μη αποσπώμενες βίδες που συγκρατούν την ψύκτρα στην πλακέτα συστήματος.

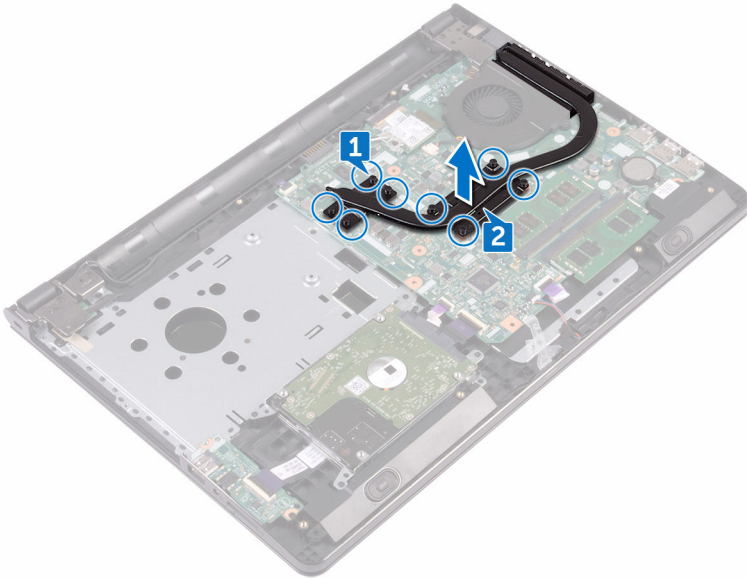

- 2** Σηκώστε την ψύκτρα για να την αποσπάσετε από την πλακέτα συστήματος.
Ενσωματωμένη: Οκτώ βίδες

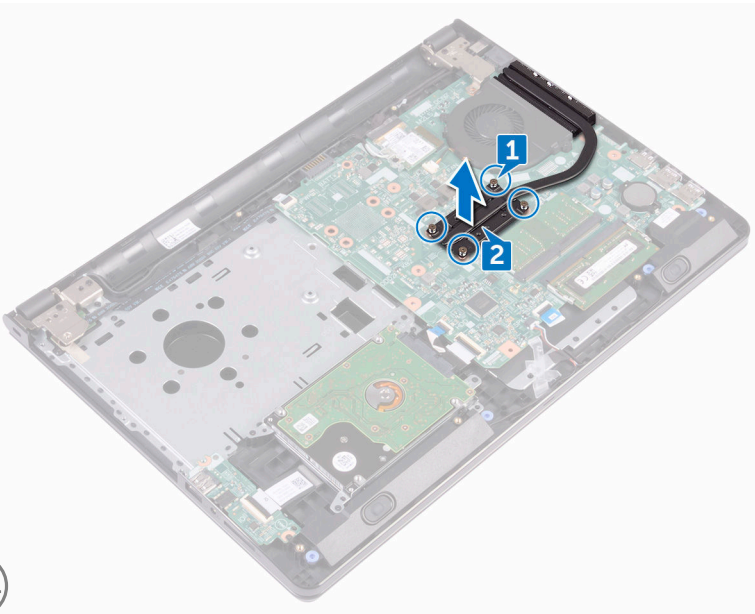

Χωριστή: Τέσσερις βίδες



Επανατοποθέτηση της ψύκτρας

-  **ΠΡΟΕΙΔΟΠΟΙΗΣΗ:** Προτού εκτελέσετε οποιαδήποτε εργασία στο εσωτερικό του υπολογιστή σας, διαβάστε τις πληροφορίες που παραλάβατε μαζί του και αφορούν για θέματα ασφάλειας και ακολουθήστε τα βήματα που περιγράφει η ενότητα [Πριν από την εκτέλεση εργασιών στο εσωτερικό του υπολογιστή σας](#). Μετά την εκτέλεση εργασιών στο εσωτερικό του υπολογιστή σας, ακολουθήστε τις οδηγίες που αναφέρει η ενότητα [Μετά την εκτέλεση εργασιών στο εσωτερικό του υπολογιστή σας](#). Για περισσότερες άριστες πρακτικές σε θέματα ασφάλειας, ανατρέξτε στην αρχική σελίδα του ιστοτόπου για τη συμμόρφωση προς τις κανονιστικές διατάξεις στη διεύθυνση www.dell.com/regulatory_compliance.
-  **ΠΡΟΣΟΧΗ:** Αν η ψύκτρα του επεξεργαστή δεν είναι σωστά ευθυγραμμισμένη, υπάρχει κίνδυνος να πάθουν ζημιά η πλακέτα συστήματος και ο επεξεργαστής.
-  **ΣΗΜΕΙΩΣΗ:** Μπορείτε να ξαναχρησιμοποιήσετε την αρχική θερμοαγωγόμη πάστα αν επανεγκαταστήσετε μαζί την αρχική πλακέτα συστήματος και την ψύκτρα. Αν έχετε αντικαταστήσει είτε την πλακέτα συστήματος είτε την ψύκτρα, χρησιμοποιήστε το θερμικό υπόθεμα που θα βρείτε στο εργαλειοσύνολο για να διασφαλίσετε ότι θα επιτευχθεί η θερμική αγωγιμότητα.

Διαδικασία

- 1 Ευθυγραμμίστε τις βίδες στην ψύκτρα με τις οπές για τις βίδες στην πλακέτα συστήματος.
- 2 Επανατοποθετήστε τις μη αποσπώμενες βίδες που συγκρατούν την ψύκτρα στην πλακέτα συστήματος.

Ενσωματωμένη: Οκτώ βίδες

Χωριστή: Τέσσερις βίδες

Μετέπειτα απαιτούμενες ενέργειες

- 1 Ακολουθήστε τη διαδικασία από το βήμα 2 έως το βήμα 8 που περιγράφονται στην ενότητα [«Επανατοποθέτηση του καλύμματος της βάσης»](#).

- 2** Επανατοποθετήστε το [πληκτρολόγιο](#).
- 3** Ακολουθήστε τη διαδικασία από το βήμα 4 έως το βήμα 5 που περιγράφονται στην ενότητα «[Επανατοποθέτηση της μονάδας οπτικού δίσκου](#)».
- 4** Επανατοποθετήστε την [μπαταρία](#).



Αφαίρεση του ανεμιστήρα



ΠΡΟΕΙΔΟΠΟΙΗΣΗ: Προτού εκτελέσετε οποιαδήποτε εργασία στο εσωτερικό του υπολογιστή σας, διαβάστε τις πληροφορίες που παραλάβετε μαζί του και αφορούν για θέματα ασφάλειας και ακολουθήστε τα βήματα που περιγράφει η ενότητα [Πριν από την εκτέλεση εργασιών στο εσωτερικό του υπολογιστή σας](#). Μετά την εκτέλεση εργασιών στο εσωτερικό του υπολογιστή σας, ακολουθήστε τις οδηγίες που αναφέρει η ενότητα [Μετά την εκτέλεση εργασιών στο εσωτερικό του υπολογιστή σας](#). Για περισσότερες άριστες πρακτικές σε θέματα ασφάλειας, ανατρέξτε στην αρχική σελίδα του ιστοτόπου για τη συμμόρφωση προς τις κανονιστικές διατάξεις στη διεύθυνση www.dell.com/regulatory_compliance.

Προαπαιτούμενες ενέργειες

- 1 Αφαιρέστε την [μπαταρία](#).
- 2 Ακολουθήστε τη διαδικασία από το βήμα 1 έως το βήμα 3 που περιγράφονται στην ενότητα «[Αφαίρεση της μονάδας οπτικού δίσκου](#)».
- 3 Αφαιρέστε το [πληκτρολόγιο](#).
- 4 Ακολουθήστε τη διαδικασία από το βήμα 1 έως το βήμα 7 που περιγράφονται στην ενότητα «[Αφαίρεση του καλύμματος της βάσης](#)».

Διαδικασία

- 1 Αποσυνδέστε το καλώδιο του ανεμιστήρα από την πλακέτα συστήματος.
- 2 Αφαιρέστε τις δύο βίδες (M2x5) που συγκρατούν τον ανεμιστήρα στη διάταξη του στηρίγματος παλάμης.

- 3** Σηκώστε τον ανεμιστήρα για να τον αποσπάσετε από τη διάταξη του στηρίγματος παλάμης.

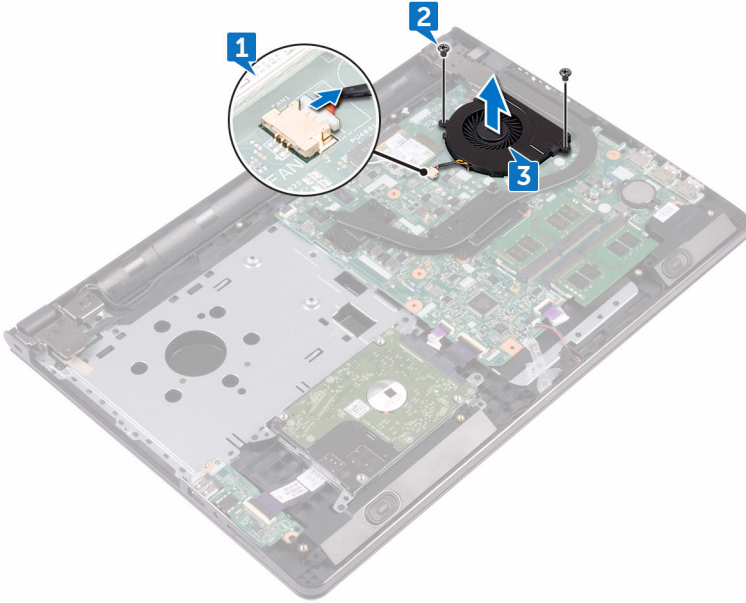

Επανατοποθέτηση του ανεμιστήρα

⚠ ΠΡΟΕΙΔΟΠΟΙΗΣΗ: Προτού εκτελέσετε οποιαδήποτε εργασία στο εσωτερικό του υπολογιστή σας, διαβάστε τις πληροφορίες που παραλάβετε μαζί του και αφορούν για θέματα ασφάλειας και ακολουθήστε τα βήματα που περιγράφει η ενότητα [Πριν από την εκτέλεση εργασιών στο εσωτερικό του υπολογιστή σας](#). Μετά την εκτέλεση εργασιών στο εσωτερικό του υπολογιστή σας, ακολουθήστε τις οδηγίες που αναφέρει η ενότητα [Μετά την εκτέλεση εργασιών στο εσωτερικό του υπολογιστή σας](#). Για περισσότερες άριστες πρακτικές σε θέματα ασφάλειας, ανατρέξτε στην αρχική σελίδα του ιστοτόπου για τη συμμόρφωση προς τις κανονιστικές διατάξεις στη διεύθυνση www.dell.com/regulatory_compliance.

Διαδικασία

- 1 Τοποθετήστε τον ανεμιστήρα επάνω στη διάταξη του στηρίγματος παλάμης.
- 2 Ευθυγραμμίστε τις οπές για τις βίδες στον ανεμιστήρα με τις αντίστοιχες οπές στη διάταξη του στηρίγματος παλάμης.
- 3 Επανατοποθετήστε τις δύο βίδες (M2x5) που συγκρατούν τον ανεμιστήρα στην πλακέτα συστήματος.
- 4 Συνδέστε το καλώδιο του ανεμιστήρα στην πλακέτα συστήματος.

Μετέπειτα απαιτούμενες ενέργειες

- 1 Ακολουθήστε τη διαδικασία από το βήμα 2 έως το βήμα 8 που περιγράφονται στην ενότητα «[Επανατοποθέτηση του καλύμματος της βάσης](#)».
- 2 Επανατοποθετήστε το [πληκτρολόγιο](#).
- 3 Ακολουθήστε τη διαδικασία από το βήμα 4 έως το βήμα 5 που περιγράφονται στην ενότητα «[Επανατοποθέτηση της μονάδας οπτικού δίσκου](#)».
- 4 Επανατοποθετήστε την [μπαταρία](#).

Αφαίρεση του φακού της λυχνίας κατάστασης



ΠΡΟΕΙΔΟΠΟΙΗΣΗ: Προτού εκτελέσετε οποιαδήποτε εργασία στο εσωτερικό του υπολογιστή σας, διαβάστε τις πληροφορίες που παραλάβετε μαζί του και αφορούν για θέματα ασφάλειας και ακολουθήστε τα βήματα που περιγράφει η ενότητα [Πριν από την εκτέλεση εργασιών στο εσωτερικό του υπολογιστή σας](#). Μετά την εκτέλεση εργασιών στο εσωτερικό του υπολογιστή σας, ακολουθήστε τις οδηγίες που αναφέρει η ενότητα [Μετά την εκτέλεση εργασιών στο εσωτερικό του υπολογιστή σας](#). Για περισσότερες άριστες πρακτικές σε θέματα ασφάλειας, ανατρέξτε στην αρχική σελίδα του ιστοτόπου για τη συμμόρφωση προς τις κανονιστικές διατάξεις στη διεύθυνση www.dell.com/regulatory_compliance.

Προαπαιτούμενες ενέργειες

- 1 Αφαιρέστε την [μπαταρία](#).
- 2 Ακολουθήστε τη διαδικασία από το βήμα 1 έως το βήμα 3 που περιγράφονται στην ενότητα «[Αφαίρεση της μονάδας οπτικού δίσκου](#)».
- 3 Αφαιρέστε το [πληκτρολόγιο](#).
- 4 Ακολουθήστε τη διαδικασία από το βήμα 1 έως το βήμα 7 που περιγράφονται στην ενότητα «[Αφαίρεση του καλύμματος της βάσης](#)».

Διαδικασία

Αφαιρέστε τον φακό της λυχνίας κατάστασης από τον οδηγό στη διάταξη του στηρίγματος παλάμης.



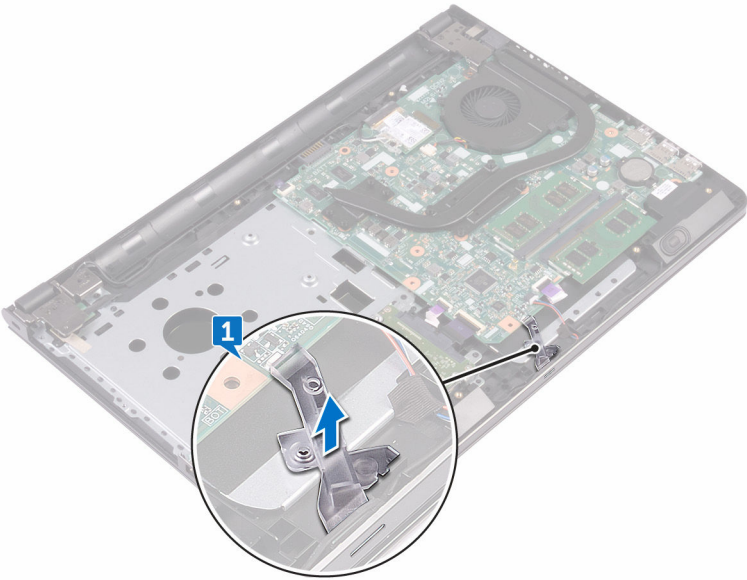

Επανατοποθέτηση του φακού της λυχνίας κατάστασης



ΠΡΟΕΙΔΟΠΟΙΗΣΗ: Προτού εκτελέσετε οποιαδήποτε εργασία στο εσωτερικό του υπολογιστή σας, διαβάστε τις πληροφορίες που παραλάβετε μαζί του και αφορούν για θέματα ασφάλειας και ακολουθήστε τα βήματα που περιγράφει η ενότητα [Πριν από την εκτέλεση εργασιών στο εσωτερικό του υπολογιστή σας](#). Μετά την εκτέλεση εργασιών στο εσωτερικό του υπολογιστή σας, ακολουθήστε τις οδηγίες που αναφέρει η ενότητα [Μετά την εκτέλεση εργασιών στο εσωτερικό του υπολογιστή σας](#). Για περισσότερες άριστες πρακτικές σε θέματα ασφάλειας, ανατρέξτε στην αρχική σελίδα του ιστοτόπου για τη συμμόρφωση προς τις κανονιστικές διατάξεις στη διεύθυνση www.dell.com/regulatory_compliance.

Μετέπειτα απαιτούμενες ενέργειες

- 1 Ακολουθήστε τη διαδικασία από το βήμα 2 έως το βήμα 8 που περιγράφονται στην ενότητα «[Επανατοποθέτηση του καλύμματος της βάσης](#)».
- 2 Επανατοποθετήστε το [πληκτρολόγιο](#).
- 3 Ακολουθήστε τη διαδικασία από το βήμα 4 έως το βήμα 5 που περιγράφονται στην ενότητα «[Επανατοποθέτηση της μονάδας οπτικού δίσκου](#)».
- 4 Επανατοποθετήστε την [μπαταρία](#).

Διαδικασία

Ευθυγραμμίστε τον φακό της λυχνίας κατάστασης με τον οδηγό στη διάταξη του στηρίγματος παλάμης.



Αφαίρεση της πλακέτας συστήματος

 **ΠΡΟΕΙΔΟΠΟΙΗΣΗ:** Προτού εκτελέσετε οποιαδήποτε εργασία στο εσωτερικό του υπολογιστή σας, διαβάστε τις πληροφορίες που παραλάβετε μαζί του και αφορούν για θέματα ασφάλειας και ακολουθήστε τα βήματα που περιγράφει η ενότητα [Πριν από την εκτέλεση εργασιών στο εσωτερικό του υπολογιστή σας](#). Μετά την εκτέλεση εργασιών στο εσωτερικό του υπολογιστή σας, ακολουθήστε τις οδηγίες που αναφέρει η ενότητα [Μετά την εκτέλεση εργασιών στο εσωτερικό του υπολογιστή σας](#). Για περισσότερες άριστες πρακτικές σε θέματα ασφάλειας, ανατρέξτε στην αρχική σελίδα του ιστοτόπου για τη συμμόρφωση προς τις κανονιστικές διατάξεις στη διεύθυνση www.dell.com/regulatory_compliance.

 **ΣΗΜΕΙΩΣΗ:** Η ετικέτα εξυπηρέτησης του υπολογιστή σας είναι αποθηκευμένη στην πλακέτα συστήματος. Πρέπει να καταχωρίσετε την ετικέτα εξυπηρέτησης στο πρόγραμμα ρύθμισης του BIOS αφού επανατοποθετήσετε την πλακέτα συστήματος.

 **ΣΗΜΕΙΩΣΗ:** Κατά την επανατοποθέτηση της πλακέτας συστήματος, καταργούνται όσες αλλαγές κάνατε στο BIOS χρησιμοποιώντας το πρόγραμμα ρύθμισής του. Πρέπει να κάνετε ξανά τις ενδεδειγμένες αλλαγές αφού επανατοποθετήσετε την πλακέτα συστήματος.

 **ΣΗΜΕΙΩΣΗ:** Προτού αποσυνδέσετε τα καλώδια από την πλακέτα συστήματος, σημειώστε τη θέση των συνδέσμων ώστε να μπορείτε να επανασυνδέσετε σωστά τα καλώδια μετά την επανατοποθέτηση της πλακέτας συστήματος.

Προαπαιτούμενες ενέργειες

- 1 Αφαιρέστε την [μπαταρία](#).
- 2 Ακολουθήστε τη διαδικασία από το βήμα 1 έως το βήμα 3 που περιγράφονται στην ενότητα «[Αφαίρεση της μονάδας οπτικού δίσκου](#)».
- 3 Αφαιρέστε το [πληκτρολόγιο](#).
- 4 Ακολουθήστε τη διαδικασία από το βήμα 1 έως το βήμα 7 που περιγράφονται στην ενότητα «[Αφαίρεση του καλύμματος της βάσης](#)».
- 5 Αφαιρέστε την [κάρτα ασύρματης επικοινωνίας](#).

- 6 Αφαιρέστε τις [μονάδες μνήμης](#).
- 7 Αφαιρέστε την [γύκτρα](#).
- 8 Αφαιρέστε τον [ανεμιστήρα](#).

Διαδικασία

- 1 Αφαιρέστε τη βίδα (2.5x8) που συγκρατεί τον μεντεσέ της οθόνης στη διάταξη του στηρίγματος παλάμης.

 **ΣΗΜΕΙΩΣΗ:** Οι οδηγίες αυτές ισχύουν μόνο για φορητούς υπολογιστές με οθόνη που δεν διαθέτει λειτουργία αφής.

- 2 Ανοίξτε τον μεντεσέ δίνοντάς του κλίση 90 μοιρών.

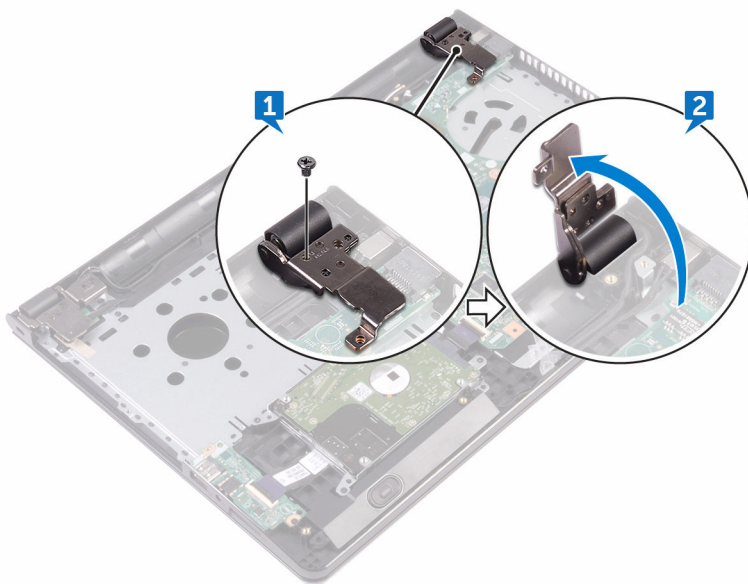

- 3 Ξεκολλήστε την ταινία που συγκρατεί το καλώδιο της οθόνης στην πλακέτα συστήματος.
- 4 Ανοίξτε το μάνταλο και αποσυνδέστε το καλώδιο της οθόνης από την πλακέτα συστήματος.
- 5 Ανοίξτε το μάνταλο και αποσυνδέστε το καλώδιο της πλακέτας του κουμπιού λειτουργίας από την πλακέτα συστήματος.

- 6 Ανοίξτε το μάνταλο και αποσυνδέστε το καλώδιο του σκληρού δίσκου από την πλακέτα συστήματος.
- 7 Ανοίξτε το μάνταλο και αποσυνδέστε το καλώδιο της πλακέτας I/O από την πλακέτα συστήματος.
- 8 Αποσυνδέστε το καλώδιο των ηχείων από την πλακέτα συστήματος.
- 9 Ανοίξτε το μάνταλο και αποσυνδέστε το καλώδιο της επιφάνειας αφής από την πλακέτα συστήματος.

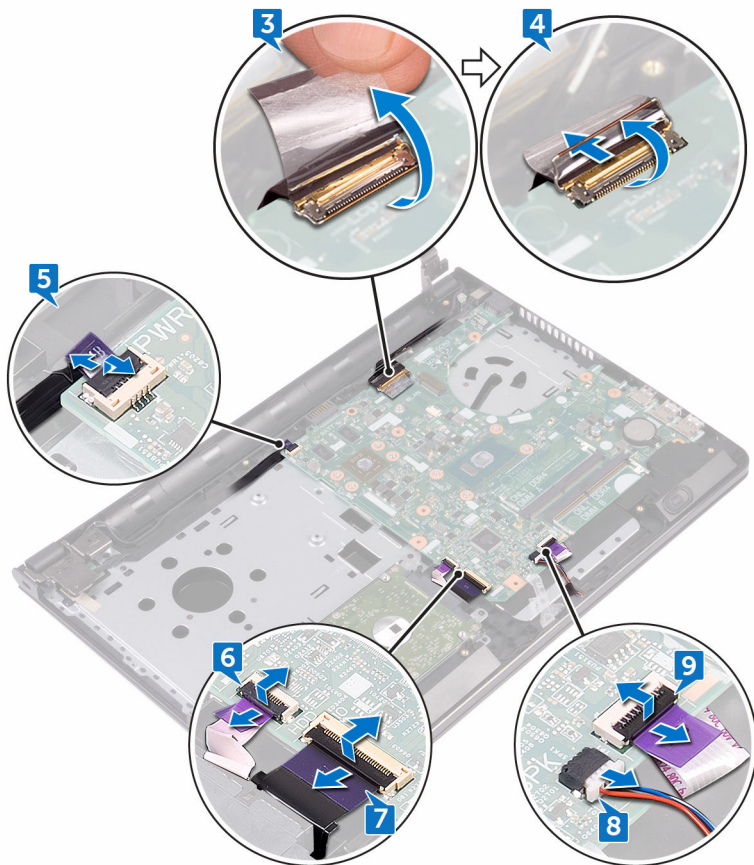

- 10 Αφαιρέστε τις δύο βίδες (M2x3) που συγκρατούν την πλακέτα συστήματος στη διάταξη του στηρίγματος παλάμης.

- 11 Αποδεσμεύστε απαλά τις θύρες στην πλακέτα συστήματος από τις υποδοχές στη διάταξη του στηρίγματος παλάμης.
- 12 Γυρίστε προσεκτικά ανάποδα την πλακέτα συστήματος.

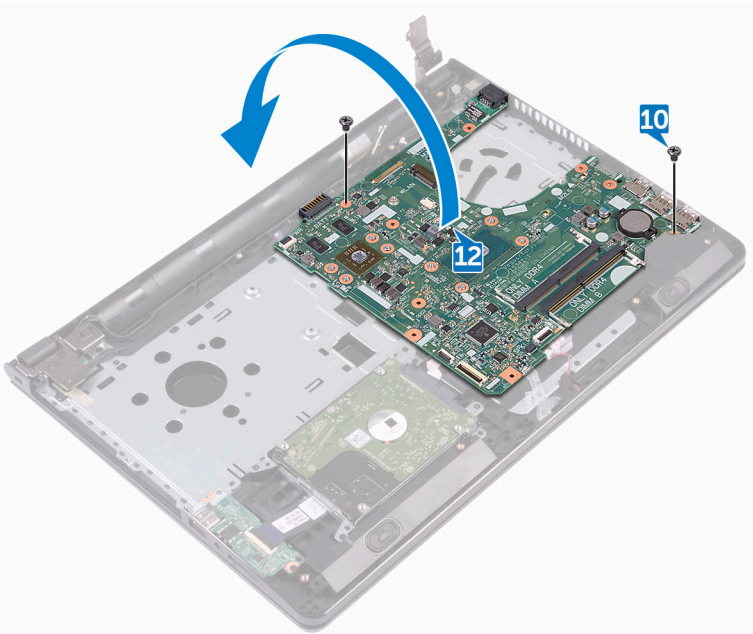

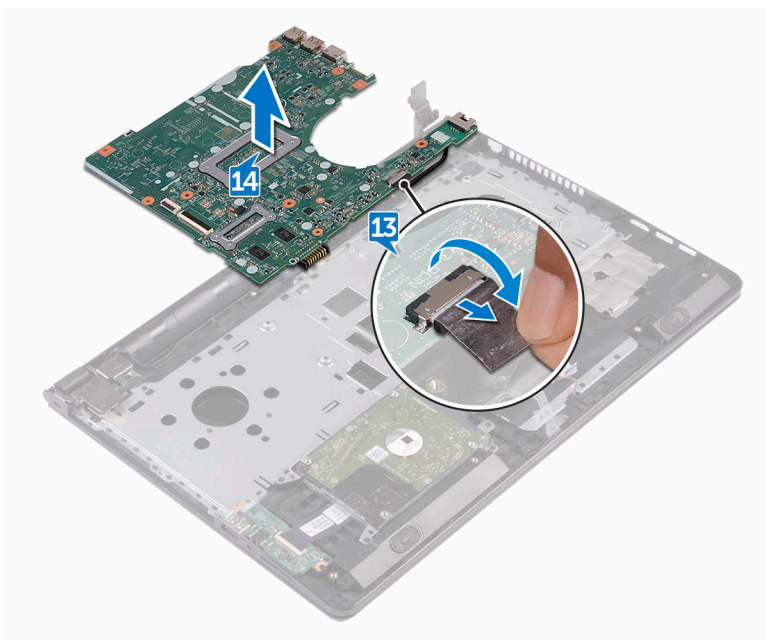

- 13 Ξεκολλήστε την ταινία που συγκρατεί το καλώδιο της θύρας του προσαρμογέα ισχύος στην πλακέτα συστήματος και αποσυνδέστε τη θύρα του προσαρμογέα ισχύος από την πλακέτα συστήματος.

- 14** Σηκώστε την πλακέτα συστήματος για να την αποσπάσετε από τη διάταξη του στηρίγματος παλάμης.



Επανατοποθέτηση της πλακέτας συστήματος

 **ΠΡΟΕΙΔΟΠΟΙΗΣΗ:** Προτού εκτελέσετε οποιαδήποτε εργασία στο εσωτερικό του υπολογιστή σας, διαβάστε τις πληροφορίες που παραλάβετε μαζί του και αφορούν για θέματα ασφάλειας και ακολουθήστε τα βήματα που περιγράφει η ενότητα [Πριν από την εκτέλεση εργασιών στο εσωτερικό του υπολογιστή σας](#). Μετά την εκτέλεση εργασιών στο εσωτερικό του υπολογιστή σας, ακολουθήστε τις οδηγίες που αναφέρει η ενότητα [Μετά την εκτέλεση εργασιών στο εσωτερικό του υπολογιστή σας](#). Για περισσότερες άριστες πρακτικές σε θέματα ασφάλειας, ανατρέξτε στην αρχική σελίδα του ιστοτόπου για τη συμμόρφωση προς τις κανονιστικές διατάξεις στη διεύθυνση www.dell.com/regulatory_compliance.

 **ΣΗΜΕΙΩΣΗ:** Η ετικέτα εξυπηρέτησης του υπολογιστή σας είναι αποθηκευμένη στην πλακέτα συστήματος. Πρέπει να καταχωρίσετε την ετικέτα εξυπηρέτησης στο πρόγραμμα ρύθμισης του BIOS αφού επανατοποθετήσετε την πλακέτα συστήματος.

 **ΣΗΜΕΙΩΣΗ:** Κατά την επανατοποθέτηση της πλακέτας συστήματος, καταργούνται όσες αλλαγές κάνατε στο BIOS χρησιμοποιώντας το πρόγραμμα ρύθμισής του. Πρέπει να κάνετε ξανά τις ενδεδειγμένες αλλαγές αφού επανατοποθετήσετε την πλακέτα συστήματος.

Διαδικασία

- 1 Συνδέστε το καλώδιο της θύρας του προσαρμογέα ισχύος στην πλακέτα συστήματος.
- 2 Κολλήστε την ταινία που συγκρατεί το καλώδιο της θύρας του προσαρμογέα ισχύος στην πλακέτα συστήματος.
- 3 Γυρίστε ανάποδα την πλακέτα συστήματος.
- 4 Ευθυγραμμίστε τις οπές για τις βίδες στην πλακέτα συστήματος με τις αντίστοιχες οπές στη διάταξη του στηρίγματος παλάμης.
- 5 Επανατοποθετήστε τις δύο βίδες (M2x3) που συγκρατούν την πλακέτα συστήματος στη διάταξη του στηρίγματος παλάμης.
- 6 Συνδέστε το καλώδιο της επιφάνειας αφής και κλείστε το μάνταλο για να στερεώσετε το καλώδιο.



- 7 Συνδέστε το καλώδιο των ηχείων στην πλακέτα συστήματος.
- 8 Συνδέστε το καλώδιο της πλακέτας I/O και κλείστε το μάνταλο για να στερεώσετε το καλώδιο.
- 9 Συνδέστε το καλώδιο του σκληρού δίσκου και κλείστε το μάνταλο για να στερεώσετε το καλώδιο.
- 10 Συνδέστε το καλώδιο της πλακέτας του κουμπιού λειτουργίας και κλείστε το μάνταλο για να στερεώσετε το καλώδιο.
- 11 Συνδέστε το καλώδιο της θόνης και κλείστε το μάνταλο για να στερεώσετε το καλώδιο.
- 12 Κολλήστε την ταινία που συγκρατεί το καλώδιο της θόνης στην πλακέτα συστήματος.
- 13 Κλείστε τους μεντεσέδες της θόνης.
- 14 Ευθυγραμμίστε τις οπές για τις βίδες στους μεντεσέδες της θόνης με τις αντίστοιχες οπές στη διάταξη του στηρίγματος παλάμης.
 **ΣΗΜΕΙΩΣΗ:** Οι οδηγίες αυτές ισχύουν μόνο για φορητούς υπολογιστές με οθόνη που δεν διαθέτει λειτουργία αφής.
- 15 Επανατοποθετήστε τη βίδα (2.5x8) που συγκρατεί τους μεντεσέδες της θόνης στη διάταξη του στηρίγματος παλάμης.

Μετέπειτα απαιτούμενες ενέργειες

- 1 Επανατοποθετήστε τον [ανεμιστήρα](#).
- 2 Επανατοποθετήστε την [ψύκτρα](#).
- 3 Επανατοποθετήστε τις [μονάδες μνήμης](#).
- 4 Επανατοποθετήστε την [κάρτα ασύρματης επικοινωνίας](#).
- 5 Ακολουθήστε τη διαδικασία από το βήμα 2 έως το βήμα 8 που περιγράφονται στην ενότητα «[Επανατοποθέτηση του καλύμματος της βάσης](#)».
- 6 Επανατοποθετήστε το [πληκτρολόγιο](#).
- 7 Ακολουθήστε τη διαδικασία από το βήμα 4 έως το βήμα 5 που περιγράφονται στην ενότητα «[Επανατοποθέτηση της μονάδας οπτικού δίσκου](#)».
- 8 Επανατοποθετήστε την [μπαταρία](#).

Αφαίρεση της επιφάνειας αφής



ΠΡΟΕΙΔΟΠΟΙΗΣΗ: Προτού εκτελέσετε οποιαδήποτε εργασία στο εσωτερικό του υπολογιστή σας, διαβάστε τις πληροφορίες που παραλάβετε μαζί του και αφορούν για θέματα ασφάλειας και ακολουθήστε τα βήματα που περιγράφει η ενότητα [Πριν από την εκτέλεση εργασιών στο εσωτερικό του υπολογιστή σας](#). Μετά την εκτέλεση εργασιών στο εσωτερικό του υπολογιστή σας, ακολουθήστε τις οδηγίες που αναφέρει η ενότητα [Μετά την εκτέλεση εργασιών στο εσωτερικό του υπολογιστή σας](#). Για περισσότερες άριστες πρακτικές σε θέματα ασφάλειας, ανατρέξτε στην αρχική σελίδα του ιστοτόπου για τη συμμόρφωση προς τις κανονιστικές διατάξεις στη διεύθυνση www.dell.com/regulatory_compliance.

Προαπαιτούμενες ενέργειες

- 1 Αφαιρέστε την [μπαταρία](#).
- 2 Ακολουθήστε τη διαδικασία από το βήμα 1 έως το βήμα 3 που περιγράφονται στην ενότητα «[Αφαίρεση της μονάδας οπτικού δίσκου](#)».
- 3 Αφαιρέστε το [πληκτρολόγιο](#).
- 4 Ακολουθήστε τη διαδικασία από το βήμα 1 έως το βήμα 7 που περιγράφονται στην ενότητα «[Αφαίρεση του καλύμματος της βάσης](#)».
- 5 Αφαιρέστε τις [μονάδες μνήμης](#).
- 6 Αφαιρέστε την [κάρτα ασύρματης επικοινωνίας](#).
- 7 Αφαιρέστε την [ψύκτρα](#).
- 8 Αφαιρέστε τον [ανεμιστήρα](#).
- 9 Αφαιρέστε την [πλακέτα συστήματος](#).

Διαδικασία

- 1 Ξεκολλήστε την ταινία που συγκρατεί το υποστήριγμα της επιφάνειας αφής στη διάταξη του στηρίγματος παλάμης.
- 2 Αφαιρέστε τις έξι βίδες (M2x3) που συγκρατούν στην επιφάνεια αφής το υποστήριγμά της.



- 3** Σηκώστε το υποστήριγμα της επιφάνειας αφής για να το αποσπάσετε από τη διάταξη του στηρίγματος παλάμης.

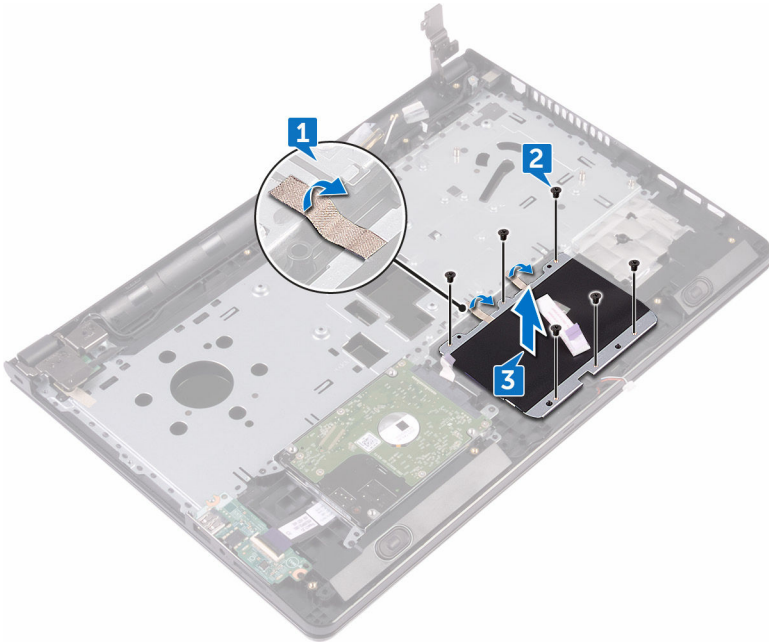

- 4 Σηκώστε την επιφάνεια αφής για να την αποσπάσετε από τη διάταξη του στηρίγματος παλάμης.

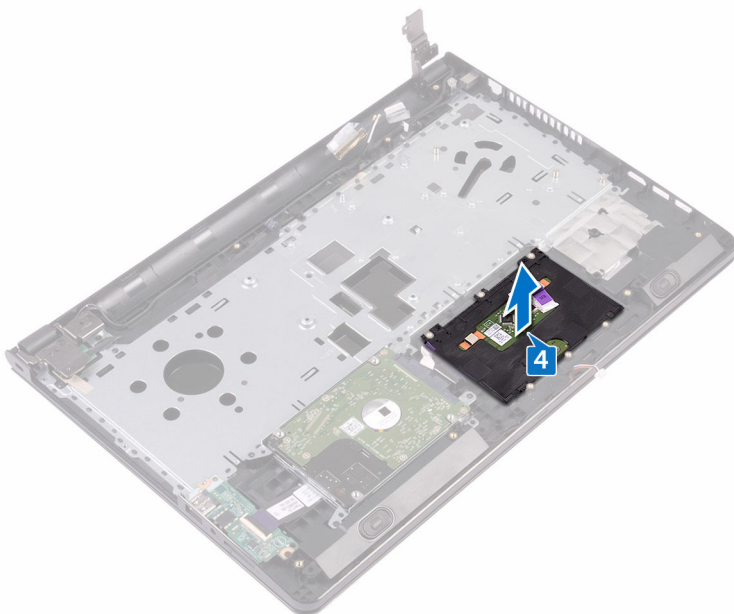

Επανατοποθέτηση της επιφάνειας αφής

⚠ ΠΡΟΕΙΔΟΠΟΙΗΣΗ: Προτού εκτελέσετε οποιαδήποτε εργασία στο εσωτερικό του υπολογιστή σας, διαβάστε τις πληροφορίες που παραλάβετε μαζί του και αφορούν για θέματα ασφάλειας και ακολουθήστε τα βήματα που περιγράφει η ενότητα [Πριν από την εκτέλεση εργασιών στο εσωτερικό του υπολογιστή σας](#). Μετά την εκτέλεση εργασιών στο εσωτερικό του υπολογιστή σας, ακολουθήστε τις οδηγίες που αναφέρει η ενότητα [Μετά την εκτέλεση εργασιών στο εσωτερικό του υπολογιστή σας](#). Για περισσότερες άριστες πρακτικές σε θέματα ασφάλειας, ανατρέξτε στην αρχική σελίδα του ιστοτόπου για τη συμμόρφωση προς τις κανονιστικές διατάξεις στη διεύθυνση www.dell.com/regulatory_compliance.

Διαδικασία

- 1 Τοποθετήστε την επιφάνεια αφής επάνω στη διάταξη του στηρίγματος παλάμης.
- 2 Ευθυγραμμίστε τις οπές για τις βίδες στο υποστήριγμα της επιφάνειας αφής με τις αντίστοιχες οπές στη διάταξη του στηρίγματος παλάμης.
- 3 Επανατοποθετήστε τις έξι βίδες (M2x3) που συγκρατούν στην επιφάνεια αφής το υποστήριγμά της.
- 4 Κολλήστε την ταινία που συγκρατεί το υποστήριγμα της επιφάνειας αφής στη διάταξη του στηρίγματος παλάμης.

Μετέπειτα απαιτούμενες ενέργειες

- 1 Επανατοποθετήστε την [πλακέτα συστήματος](#).
- 2 Επανατοποθετήστε τον [ανεμιστήρα](#).
- 3 Επανατοποθετήστε την [ψύκτρα](#).
- 4 Επανατοποθετήστε την [κάρτα ασύρματης επικοινωνίας](#).
- 5 Επανατοποθετήστε τις [μονάδες μνήμης](#).
- 6 Ακολουθήστε τη διαδικασία από το βήμα 2 έως το βήμα 8 που περιγράφονται στην ενότητα «[Επανατοποθέτηση του καλύμματος της βάσης](#)».
- 7 Επανατοποθετήστε το [πληκτρολόγιο](#).

- 8** Ακολουθήστε τη διαδικασία από το βήμα 4 έως το βήμα 5 που περιγράφονται στην ενότητα «[Επανατοποθέτηση της μονάδας οπτικού δίσκου](#)».
- 9** Επανατοποθετήστε την [μπαταρία](#).



Αφαίρεση της θύρας του προσαρμογέα ισχύος

 **ΠΡΟΕΙΔΟΠΟΙΗΣΗ:** Προτού εκτελέσετε οποιαδήποτε εργασία στο εσωτερικό του υπολογιστή σας, διαβάστε τις πληροφορίες που παραλάβετε μαζί του και αφορούν για θέματα ασφάλειας και ακολουθήστε τα βήματα που περιγράφει η ενότητα [Πριν από την εκτέλεση εργασιών στο εσωτερικό του υπολογιστή σας](#). Μετά την εκτέλεση εργασιών στο εσωτερικό του υπολογιστή σας, ακολουθήστε τις οδηγίες που αναφέρει η ενότητα [Μετά την εκτέλεση εργασιών στο εσωτερικό του υπολογιστή σας](#). Για περισσότερες άριστες πρακτικές σε θέματα ασφάλειας, ανατρέξτε στην αρχική σελίδα του ιστοτόπου για τη συμμόρφωση προς τις κανονιστικές διατάξεις στη διεύθυνση www.dell.com/regulatory_compliance.

Προαπαιτούμενες ενέργειες

- 1 Αφαιρέστε την [μπαταρία](#).
- 2 Ακολουθήστε τη διαδικασία από το βήμα 1 έως το βήμα 3 που περιγράφονται στην ενότητα «[Αφαίρεση της μονάδας οπτικού δίσκου](#)».
- 3 Αφαιρέστε το [πληκτρολόγιο](#).
- 4 Ακολουθήστε τη διαδικασία από το βήμα 1 έως το βήμα 7 που περιγράφονται στην ενότητα «[Αφαίρεση του καλύμματος της βάσης](#)».
- 5 Αφαιρέστε την [μπαταρία σε σχήμα νομίσματος](#).
- 6 Αφαιρέστε τις [μονάδες μνήμης](#).
- 7 Αφαιρέστε την [κάρτα ασύρματης επικοινωνίας](#).
- 8 Αφαιρέστε την [ψύκτρα](#).
- 9 Αφαιρέστε τον [ανεμιστήρα](#).
- 10 Αφαιρέστε την [πλακέτα συστήματος](#).

Διαδικασία

- 1 Αφαιρέστε τη βίδα (M2x3) που συγκρατεί τη θύρα του προσαρμογέα ισχύος στη διάταξη του στηρίγματος παλάμης.

- 2 Σημειώστε τη διαδρομή του καλωδίου της θύρας του προσαρμογέα ισχύος και αφαιρέστε το καλώδιο από τους οδηγούς της διαδρομής του.
- 3 Σηκώστε τη θύρα του προσαρμογέα ισχύος για να την αποσπάσετε από τη διάταξη του στηρίγματος παλάμης.

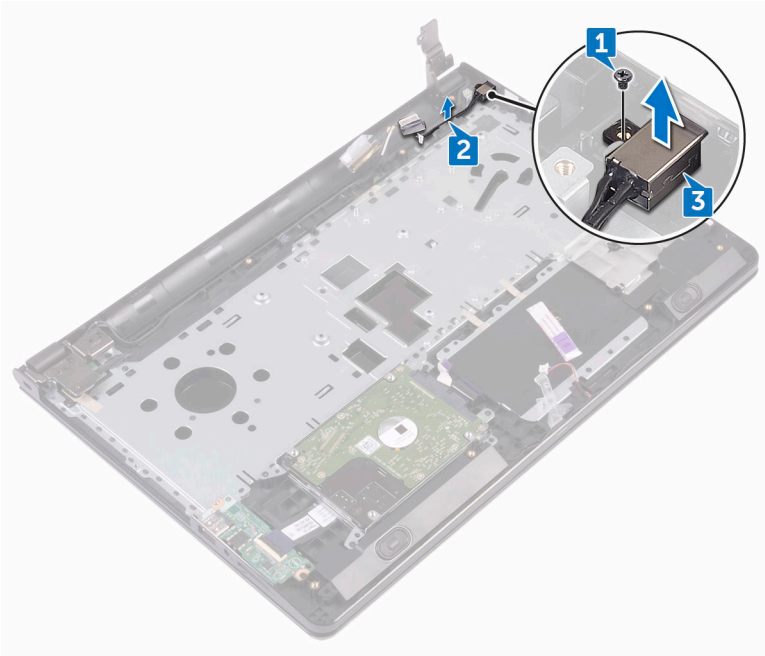

Επανατοποθέτηση της θύρας του προσαρμογέα ισχύος

⚠ ΠΡΟΕΙΔΟΠΟΙΗΣΗ: Προτού εκτελέσετε οποιαδήποτε εργασία στο εσωτερικό του υπολογιστή σας, διαβάστε τις πληροφορίες που παραλάβετε μαζί του και αφορούν για θέματα ασφάλειας και ακολουθήστε τα βήματα που περιγράφει η ενότητα [Πριν από την εκτέλεση εργασιών στο εσωτερικό του υπολογιστή σας](#). Μετά την εκτέλεση εργασιών στο εσωτερικό του υπολογιστή σας, ακολουθήστε τις οδηγίες που αναφέρει η ενότητα [Μετά την εκτέλεση εργασιών στο εσωτερικό του υπολογιστή σας](#). Για περισσότερες άριστες πρακτικές σε θέματα ασφάλειας, ανατρέξτε στην αρχική σελίδα του ιστοτόπου για τη συμμόρφωση προς τις κανονιστικές διατάξεις στη διεύθυνση www.dell.com/regulatory_compliance.

Διαδικασία

- 1 Περάστε συρτά τη θύρα του προσαρμογέα ισχύος μέσα στην υποδοχή της στη διάταξη του στηρίγματος παλάμης.
- 2 Επανατοποθετήστε τη βίδα (M2x3) που συγκρατεί τη θύρα του προσαρμογέα ισχύος στη διάταξη του στηρίγματος παλάμης.
- 3 Περάστε το καλώδιο της θύρας του προσαρμογέα ισχύος στη διαδρομή του κατά μήκος των οδηγών της στη διάταξη του στηρίγματος παλάμης.

Μετέπειτα απαιτούμενες ενέργειες

- 1 Επανατοποθετήστε την [πλακέτα συστήματος](#).
- 2 Επανατοποθετήστε τον [ανεμιστήρα](#).
- 3 Επανατοποθετήστε την [ψύκτρα](#).
- 4 Επανατοποθετήστε την [κάρτα ασύρματης επικοινωνίας](#).
- 5 Επανατοποθετήστε τις [μονάδες μνήμης](#).
- 6 Επανατοποθετήστε την [μπαταρία σε σχήμα νομίσματος](#).
- 7 Ακολουθήστε τη διαδικασία από το βήμα 2 έως το βήμα 8 που περιγράφονται στην ενότητα «[Επανατοποθέτηση του καλύμματος της βάσης](#)».
- 8 Επανατοποθετήστε το [πληκτρολόγιο](#).

- 9 Ακολουθήστε τη διαδικασία από το βήμα 4 έως το βήμα 5 που περιγράφονται στην ενότητα «[Επανατοποθέτηση της μονάδας οπτικού δίσκου](#)».
- 10 Επανατοποθετήστε την [μπαταρία](#).



Αφαίρεση της διάταξης της οθόνης



ΠΡΟΕΙΔΟΠΟΙΗΣΗ: Προτού εκτελέσετε οποιαδήποτε εργασία στο εσωτερικό του υπολογιστή σας, διαβάστε τις πληροφορίες που παραλάβετε μαζί του και αφορούν για θέματα ασφάλειας και ακολουθήστε τα βήματα που περιγράφει η ενότητα [Πριν από την εκτέλεση εργασιών στο εσωτερικό του υπολογιστή σας](#). Μετά την εκτέλεση εργασιών στο εσωτερικό του υπολογιστή σας, ακολουθήστε τις οδηγίες που αναφέρει η ενότητα [Μετά την εκτέλεση εργασιών στο εσωτερικό του υπολογιστή σας](#). Για περισσότερες άριστες πρακτικές σε θέματα ασφάλειας, ανατρέξτε στην αρχική σελίδα του ιστοτόπου για τη συμμόρφωση προς τις κανονιστικές διατάξεις στη διεύθυνση www.dell.com/regulatory_compliance.

Προαπαιτούμενες ενέργειες

- 1 Αφαιρέστε την [μπαταρία](#).
- 2 Ακολουθήστε τη διαδικασία από το βήμα 1 έως το βήμα 3 που περιγράφονται στην ενότητα «[Αφαίρεση της μονάδας οπτικού δίσκου](#)».
- 3 Αφαιρέστε το [πληκτρολόγιο](#).
- 4 Ακολουθήστε τη διαδικασία από το βήμα 1 έως το βήμα 7 που περιγράφονται στην ενότητα «[Αφαίρεση του καλύμματος της βάσης](#)».
- 5 Αφαιρέστε την [κάρτα ασύρματης επικοινωνίας](#).

Διαδικασία

- 1 Αφαιρέστε τις τρεις βίδες (2,5x8) που συγκρατούν τους μεντεσέδες της οθόνης στη διάταξη του στηρίγματος παλάμης.

- 2 Ανοίξτε τους μεντεσέδες της οθόνης δίνοντάς τους κλίση 90 μοιρών.

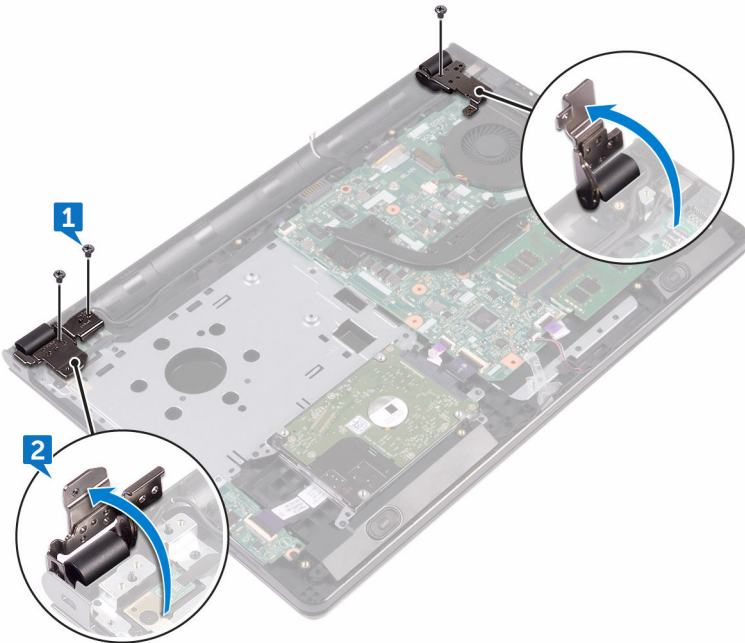

- 3 Ξεκολλήστε την ταινία που συγκρατεί το καλώδιο της οθόνης στη διάταξη του στηρίγματος παλάμης.
- 4 Ανοίξτε το μάνταλο και αποσυνδέστε το καλώδιο της οθόνης.
- 5 Σημειώστε τη διαδρομή του καλωδίου της οθόνης και αφαιρέστε το από τους οδηγούς της στη διάταξη του στηρίγματος παλάμης.

- 6** Σημειώστε τη διαδρομή του καλωδίου της κεραίας και αφαιρέστε το από τους οδηγούς της επάνω στη διάταξη του στηρίγματος παλάμης.

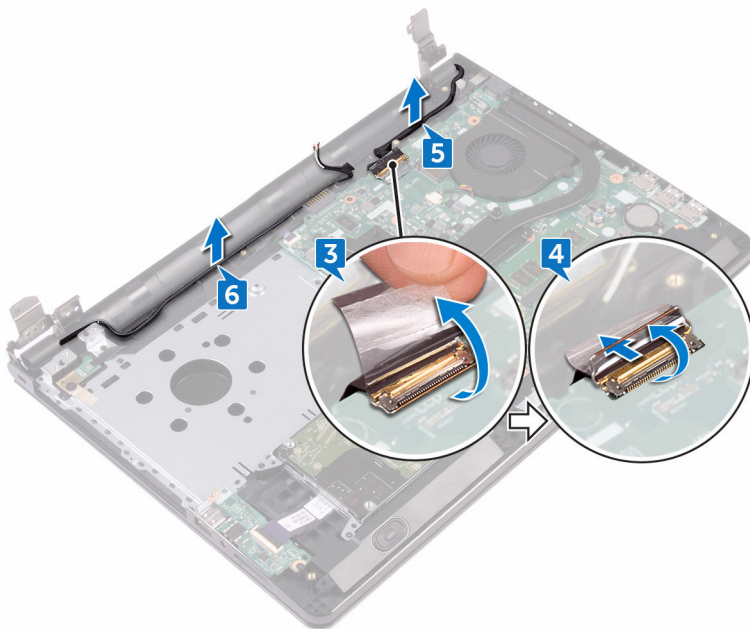

- 7 Ανοίξτε γυρνά τη διάταξη του στηρίγματος παλάμης και αποσπάστε την συρτά από τη διάταξη της οθόνης.

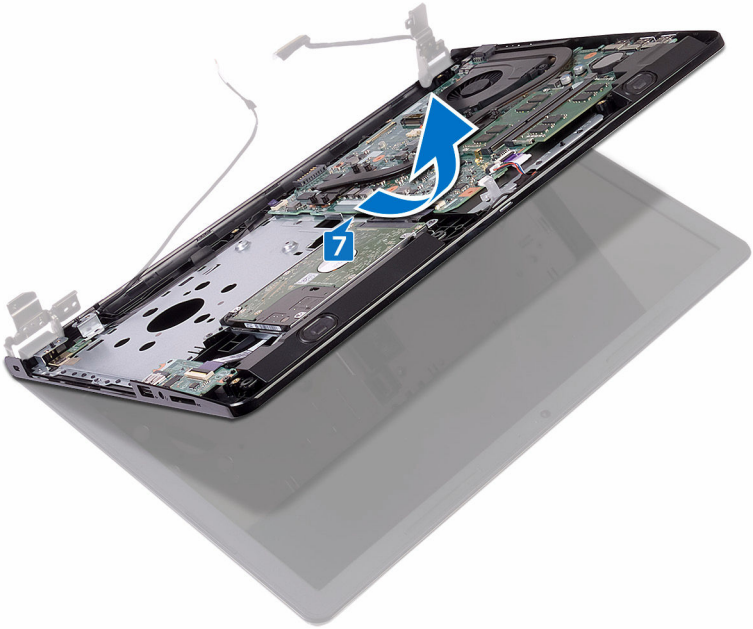

Επανατοποθέτηση της διάταξης της οθόνης



ΠΡΟΕΙΔΟΠΟΙΗΣΗ: Προτού εκτελέσετε οποιαδήποτε εργασία στο εσωτερικό του υπολογιστή σας, διαβάστε τις πληροφορίες που παραλάβετε μαζί του και αφορούν για θέματα ασφάλειας και ακολουθήστε τα βήματα που περιγράφει η ενότητα [Πριν από την εκτέλεση εργασιών στο εσωτερικό του υπολογιστή σας](#). Μετά την εκτέλεση εργασιών στο εσωτερικό του υπολογιστή σας, ακολουθήστε τις οδηγίες που αναφέρει η ενότητα [Μετά την εκτέλεση εργασιών στο εσωτερικό του υπολογιστή σας](#). Για περισσότερες άριστες πρακτικές σε θέματα ασφάλειας, ανατρέξτε στην αρχική σελίδα του ιστοτόπου για τη συμμόρφωση προς τις κανονιστικές διατάξεις στη διεύθυνση www.dell.com/regulatory_compliance.

Διαδικασία

- 1 Τοποθετήστε τη διάταξη της οθόνης επάνω σε μια καθαρή επίπεδη επιφάνεια.
- 2 Τοποθετήστε τη διάταξη του στηρίγματος παλάμης επάνω στη διάταξη της οθόνης.
- 3 Κλείστε τους μεντεσέδες της οθόνης και ευθυγραμμίστε τις οπές τους για τις βίδες με τις αντίστοιχες οπές στη διάταξη του στηρίγματος παλάμης.
- 4 Επανατοποθετήστε τις τρεις βίδες (2.5x8) που συγκρατούν τους μεντεσέδες της οθόνης στη διάταξη του στηρίγματος παλάμης.
- 5 Περάστε τα καλώδια της κεραίας στη διαδρομή τους μέσα από τους οδηγούς της στη διάταξη του στηρίγματος παλάμης.
- 6 Συνδέστε το καλώδιο της οθόνης και κλείστε το μάνταλο για να στερεώσετε το καλώδιο.
- 7 Περάστε το καλώδιο της οθόνης στη διαδρομή του μέσα από τους οδηγούς της στη διάταξη του στηρίγματος παλάμης.
- 8 Κολλήστε την ταινία που συγκρατεί το καλώδιο της οθόνης στη διάταξη του στηρίγματος παλάμης.
- 9 Κλείστε την οθόνη και γυρίστε ανάποδα τον υπολογιστή.

Μετέπειτα απαιτούμενες ενέργειες

- 1 Επανατοποθετήστε την [κάρτα ασύρματης επικοινωνίας](#).
- 2 Ακολουθήστε τη διαδικασία από το βήμα 2 έως το βήμα 8 που περιγράφονται στην ενότητα «[Επανατοποθέτηση του καλύμματος της βάσης](#)».
- 3 Επανατοποθετήστε το [πληκτρολόγιο](#).
- 4 Ακολουθήστε τη διαδικασία από το βήμα 4 έως το βήμα 5 που περιγράφονται στην ενότητα «[Επανατοποθέτηση της μονάδας οπτικού δίσκου](#)».
- 5 Επανατοποθετήστε την [μπαταρία](#).



Αφαίρεση της στεφάνης συγκράτησης της οθόνης



ΠΡΟΕΙΔΟΠΟΙΗΣΗ: Προτού εκτελέσετε οποιαδήποτε εργασία στο εσωτερικό του υπολογιστή σας, διαβάστε τις πληροφορίες που παραλάβετε μαζί του και αφορούν για θέματα ασφάλειας και ακολουθήστε τα βήματα που περιγράφει η ενότητα [Πριν από την εκτέλεση εργασιών στο εσωτερικό του υπολογιστή σας](#). Μετά την εκτέλεση εργασιών στο εσωτερικό του υπολογιστή σας, ακολουθήστε τις οδηγίες που αναφέρει η ενότητα [Μετά την εκτέλεση εργασιών στο εσωτερικό του υπολογιστή σας](#). Για περισσότερες άριστες πρακτικές σε θέματα ασφάλειας, ανατρέξτε στην αρχική σελίδα του ιστοτόπου για τη συμμόρφωση προς τις κανονιστικές διατάξεις στη διεύθυνση www.dell.com/regulatory_compliance.

Προαπαιτούμενες ενέργειες



ΣΗΜΕΙΩΣΗ: Οι οδηγίες αυτές ισχύουν μόνο για φορητούς υπολογιστές με οθόνη που δεν διαθέτει λειτουργία αφής.

- 1 Αφαιρέστε την [μπαταρία](#).
- 2 Ακολουθήστε τη διαδικασία από το βήμα 1 έως το βήμα 3 που περιγράφονται στην ενότητα «[Αφαίρεση της μονάδας οπτικού δίσκου](#)».
- 3 Αφαιρέστε το [πληκτρολόγιο](#).
- 4 Ακολουθήστε τη διαδικασία από το βήμα 1 έως το βήμα 7 που περιγράφονται στην ενότητα «[Αφαίρεση του καλύμματος της βάσης](#)».
- 5 Αφαιρέστε την [κάρτα ασύρματης επικοινωνίας](#).
- 6 Αφαιρέστε τη [διάταξη της οθόνης](#).

Διαδικασία

- 1 Με τα δάκτυλά σας ξεσφηνώστε και σηκώστε προσεκτικά τα εσωτερικά άκρα της στεφάνης συγκράτησης της οθόνης.

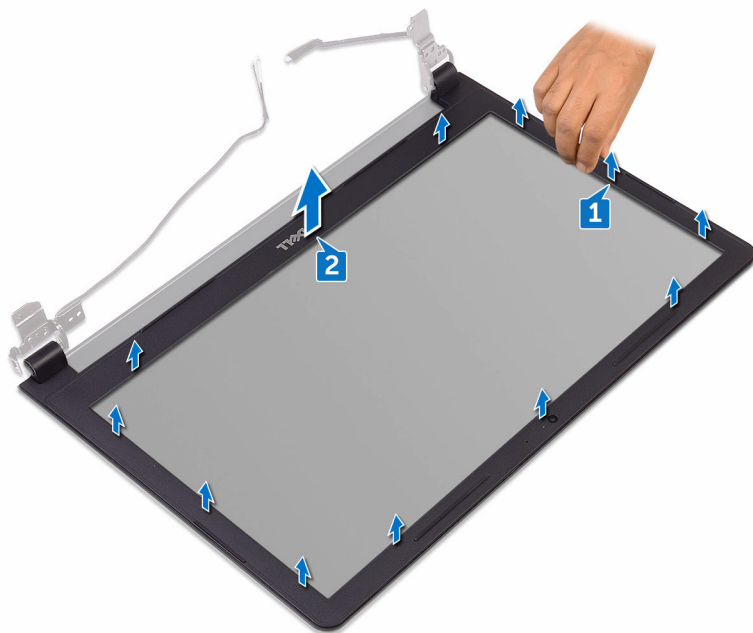

- 2 Αφαιρέστε τη στεφάνη συγκράτησης της οθόνης για να την αποσπάσετε από τη διάταξη του καλύμματος της πίσω πλευράς της οθόνης και της κεραίας.

Επανατοποθέτηση της στεφάνης συγκράτησης της οθόνης

 **ΠΡΟΕΙΔΟΠΟΙΗΣΗ:** Προτού εκτελέσετε οποιαδήποτε εργασία στο εσωτερικό του υπολογιστή σας, διαβάστε τις πληροφορίες που παραλάβετε μαζί του και αφορούν για θέματα ασφάλειας και ακολουθήστε τα βήματα που περιγράφει η ενότητα [Πριν από την εκτέλεση εργασιών στο εσωτερικό του υπολογιστή σας](#). Μετά την εκτέλεση εργασιών στο εσωτερικό του υπολογιστή σας, ακολουθήστε τις οδηγίες που αναφέρει η ενότητα [Μετά την εκτέλεση εργασιών στο εσωτερικό του υπολογιστή σας](#). Για περισσότερες άριστες πρακτικές σε θέματα ασφάλειας, ανατρέξτε στην αρχική σελίδα του ιστοτόπου για τη συμμόρφωση προς τις κανονιστικές διατάξεις στη διεύθυνση www.dell.com/regulatory_compliance.

Διαδικασία

Ευθυγραμμίστε τη στεφάνη συγκράτησης της οθόνης με το κάλυμμα της πίσω πλευράς της και κουμπώστε απαλά τη στεφάνη στη σωστή της θέση.

Μετέπειτα απαιτούμενες ενέργειες

- 1 Επανατοποθετήστε τη [διάταξη της οθόνης](#).
- 2 Επανατοποθετήστε την [κάρτα ασύρματης επικοινωνίας](#).
- 3 Ακολουθήστε τη διαδικασία από το βήμα 2 έως το βήμα 8 που περιγράφονται στην ενότητα «[Επανατοποθέτηση του καλύμματος της βάσης](#)».
- 4 Επανατοποθετήστε το [πληκτρολόγιο](#).
- 5 Ακολουθήστε τη διαδικασία από το βήμα 4 έως το βήμα 5 που περιγράφονται στην ενότητα «[Επανατοποθέτηση της μονάδας οπτικού δίσκου](#)».
- 6 Επανατοποθετήστε την [μπαταρία](#).

Αφαίρεση του πλαισίου της οθόνης

 **ΠΡΟΕΙΔΟΠΟΙΗΣΗ:** Προτού εκτελέσετε οποιαδήποτε εργασία στο εσωτερικό του υπολογιστή σας, διαβάστε τις πληροφορίες που παραλάβετε μαζί του και αφορούν για θέματα ασφάλειας και ακολουθήστε τα βήματα που περιγράφει η ενότητα [Πριν από την εκτέλεση εργασιών στο εσωτερικό του υπολογιστή σας](#). Μετά την εκτέλεση εργασιών στο εσωτερικό του υπολογιστή σας, ακολουθήστε τις οδηγίες που αναφέρει η ενότητα [Μετά την εκτέλεση εργασιών στο εσωτερικό του υπολογιστή σας](#). Για περισσότερες άριστες πρακτικές σε θέματα ασφάλειας, ανατρέξτε στην αρχική σελίδα του ιστοτόπου για τη συμμόρφωση προς τις κανονιστικές διατάξεις στη διεύθυνση www.dell.com/regulatory_compliance.

Προαπαιτούμενες ενέργειες

 **ΣΗΜΕΙΩΣΗ:** Οι οδηγίες αυτές ισχύουν μόνο για φορητούς υπολογιστές με οθόνη που δεν διαθέτει λειτουργία αφής.

- 1 Αφαιρέστε την [μπαταρία](#).
- 2 Ακολουθήστε τη διαδικασία από το βήμα 1 έως το βήμα 3 που περιγράφονται στην ενότητα «[Αφαίρεση της μονάδας οπτικού δίσκου](#)».
- 3 Αφαιρέστε το [πληκτρολόγιο](#).
- 4 Ακολουθήστε τη διαδικασία από το βήμα 1 έως το βήμα 7 που περιγράφονται στην ενότητα «[Αφαίρεση του καλύμματος της βάσης](#)».
- 5 Αφαιρέστε την [κάρτα ασύρματης επικοινωνίας](#).
- 6 Αφαιρέστε τη [διάταξη της οθόνης](#).
- 7 Αφαιρέστε τη [στεφάνη συγκράτησης της οθόνης](#).

Διαδικασία

- 1 Αφαιρέστε τις τέσσερις βίδες (M2x3) που συγκρατούν το πλαίσιο της οθόνης στη διάταξη του καλύμματος της πίσω πλευράς της οθόνης και της κεραίας.



- 2** Σηκώστε το πλαίσιο της οθόνης και γυρίστε το ανάποδα.

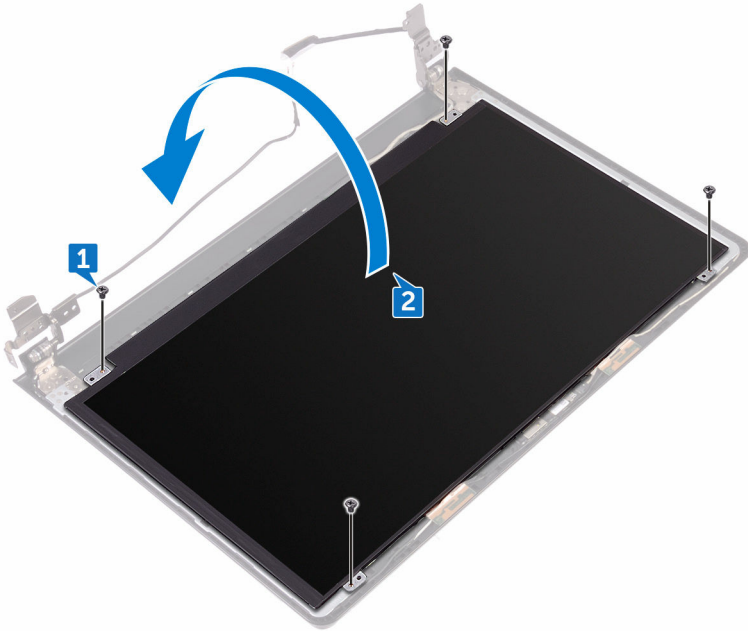

- 3** Ξεκολλήστε την ταινία που συγκρατεί το καλώδιο της οθόνης στο πλαίσió της.
4 Ανοίξτε το μάνταλο και αποσυνδέστε το καλώδιο της οθόνης από το πλαίσió της.

- 5** Σηκώστε το πλαίσιο της οθόνης για να το αποσπάσετε από τη διάταξη του καλύμματος της πίσω πλευράς της οθόνης και της κεραίας.

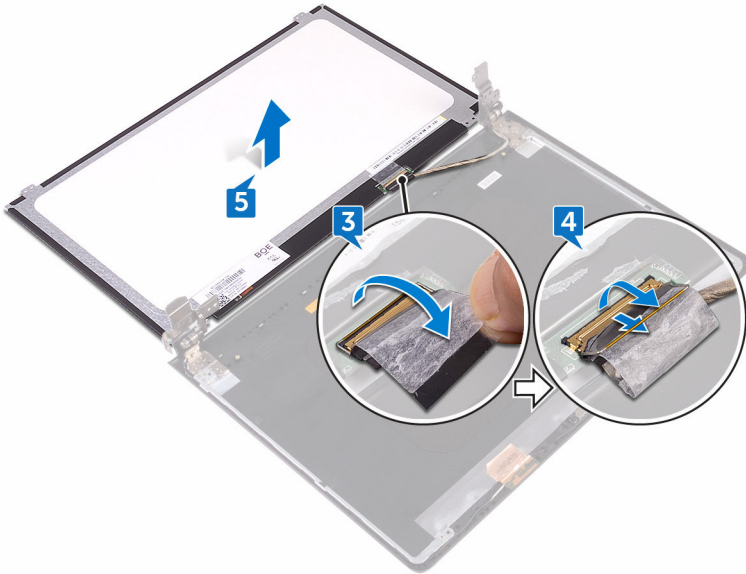

Επανατοποθέτηση του πλαισίου της οθόνης



ΠΡΟΕΙΔΟΠΟΙΗΣΗ: Προτού εκτελέσετε οποιαδήποτε εργασία στο εσωτερικό του υπολογιστή σας, διαβάστε τις πληροφορίες που παραλάβετε μαζί του και αφορούν για θέματα ασφάλειας και ακολουθήστε τα βήματα που περιγράφει η ενότητα [Πριν από την εκτέλεση εργασιών στο εσωτερικό του υπολογιστή σας](#). Μετά την εκτέλεση εργασιών στο εσωτερικό του υπολογιστή σας, ακολουθήστε τις οδηγίες που αναφέρει η ενότητα [Μετά την εκτέλεση εργασιών στο εσωτερικό του υπολογιστή σας](#). Για περισσότερες άριστες πρακτικές σε θέματα ασφάλειας, ανατρέξτε στην αρχική σελίδα του ιστοτόπου για τη συμμόρφωση προς τις κανονιστικές διατάξεις στη διεύθυνση www.dell.com/regulatory_compliance.

Μετέπειτα απαιτούμενες ενέργειες

- 1 Επανατοποθετήστε τη [στεφάνη συγκράτησης της οθόνης](#).
- 2 Επανατοποθετήστε τη [διάταξη της οθόνης](#).
- 3 Επανατοποθετήστε την [κάρτα ασύρματης επικοινωνίας](#).
- 4 Ακολουθήστε τη διαδικασία από το βήμα 2 έως το βήμα 8 που περιγράφονται στην ενότητα «[Επανατοποθέτηση του καλύμματος της βάσης](#)».
- 5 Επανατοποθετήστε το [πληκτρολόγιο](#).
- 6 Ακολουθήστε τη διαδικασία από το βήμα 4 έως το βήμα 5 που περιγράφονται στην ενότητα «[Επανατοποθέτηση της μονάδας οπτικού δίσκου](#)».
- 7 Επανατοποθετήστε την [μπαταρία](#).

Διαδικασία

- 1 Περάστε συρτά το καλώδιο της οθόνης μέσα στον σύνδεσμό του στο πλαίσιο της οθόνης και κλείστε το μάνταλο για να στερεώσετε το καλώδιο.
- 2 Κολλήστε την ταινία που συγκρατεί το καλώδιο της οθόνης στο πλαίσιο της.
- 3 Γυρίστε ανάποδα το πλαίσιο της οθόνης και τοποθετήστε το επάνω στη διάταξη του καλύμματος της πίσω πλευράς της οθόνης και της κεραίας.

- 4** Ευθυγραμμίστε τις οπές για τις βίδες στο πλαίσιο της οθόνης με τις αντίστοιχες οπές στη διάταξη του καλύμματος της πίσω πλευράς της οθόνης και της κεραίας.
- 5** Επανατοποθετήστε τις τέσσερις βίδες (M2x3) που συγκρατούν το πλαίσιο της οθόνης στη διάταξη του καλύμματος της πίσω πλευράς της οθόνης και της κεραίας.



Αφαίρεση της κάμερας



ΠΡΟΕΙΔΟΠΟΙΗΣΗ: Προτού εκτελέσετε οποιαδήποτε εργασία στο εσωτερικό του υπολογιστή σας, διαβάστε τις πληροφορίες που παραλάβετε μαζί του και αφορούν για θέματα ασφάλειας και ακολουθήστε τα βήματα που περιγράφει η ενότητα [Πριν από την εκτέλεση εργασιών στο εσωτερικό του υπολογιστή σας](#). Μετά την εκτέλεση εργασιών στο εσωτερικό του υπολογιστή σας, ακολουθήστε τις οδηγίες που αναφέρει η ενότητα [Μετά την εκτέλεση εργασιών στο εσωτερικό του υπολογιστή σας](#). Για περισσότερες άριστες πρακτικές σε θέματα ασφάλειας, ανατρέξτε στην αρχική σελίδα του ιστοτόπου για τη συμμόρφωση προς τις κανονιστικές διατάξεις στη διεύθυνση www.dell.com/regulatory_compliance.

Προαπαιτούμενες ενέργειες



ΣΗΜΕΙΩΣΗ: Οι οδηγίες αυτές ισχύουν μόνο για φορητούς υπολογιστές με οθόνη που δεν διαθέτει οθόνη αφής.

- 1 Αφαιρέστε την [μπαταρία](#).
- 2 Ακολουθήστε τη διαδικασία από το βήμα 1 έως το βήμα 3 που περιγράφονται στην ενότητα «[Αφαίρεση της μονάδας οπτικού δίσκου](#)».
- 3 Αφαιρέστε το [πληκτρολόγιο](#).
- 4 Ακολουθήστε τη διαδικασία από το βήμα 1 έως το βήμα 7 που περιγράφονται στην ενότητα «[Αφαίρεση του καλύμματος της βάσης](#)».
- 5 Αφαιρέστε την [κάρτα ασύρματης επικοινωνίας](#).
- 6 Αφαιρέστε τη [διάταξη της οθόνης](#).
- 7 Αφαιρέστε τη [στεφάνη συγκράτησης της οθόνης](#).

Διαδικασία

- 1 Με μια πλαστική σφήνα ξεσφηνώστε απαλά την κάμερα και σηκώστε την γυρτά.
- 2 Αποσυνδέστε από την κάμερα το καλώδιό της.

- 3** Σηκώστε την κάμερα για να την αποσπάσετε από τη διάταξη του καλύμματος της πίσω πλευράς της οθόνης και της κεραίας.

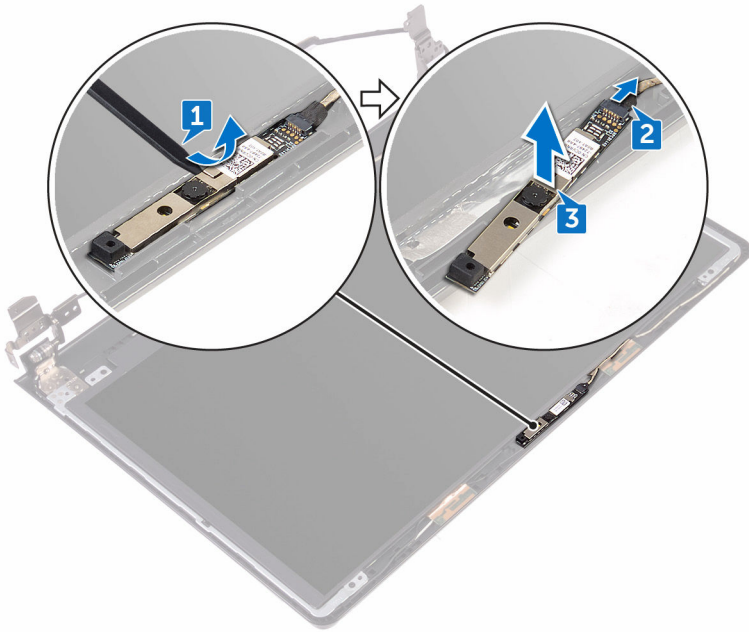

Επανατοποθέτηση της κάμερας



ΠΡΟΕΙΔΟΠΟΙΗΣΗ: Προτού εκτελέσετε οποιαδήποτε εργασία στο εσωτερικό του υπολογιστή σας, διαβάστε τις πληροφορίες που παραλάβετε μαζί του και αφορούν για θέματα ασφάλειας και ακολουθήστε τα βήματα που περιγράφει η ενότητα [Πριν από την εκτέλεση εργασιών στο εσωτερικό του υπολογιστή σας](#). Μετά την εκτέλεση εργασιών στο εσωτερικό του υπολογιστή σας, ακολουθήστε τις οδηγίες που αναφέρει η ενότητα [Μετά την εκτέλεση εργασιών στο εσωτερικό του υπολογιστή σας](#). Για περισσότερες άριστες πρακτικές σε θέματα ασφάλειας, ανατρέξτε στην αρχική σελίδα του ιστοτόπου για τη συμμόρφωση προς τις κανονιστικές διατάξεις στη διεύθυνση www.dell.com/regulatory_compliance.

Διαδικασία

- 1 Χρησιμοποιώντας το σημείο ευθυγράμμισης προσαρτήστε την κάμερα στη διάταξη του καλύμματος της πίσω πλευράς της οθόνης και της κεραίας.
- 2 Συνδέστε στην κάμερα το καλώδιό της.

Μετέπειτα απαιτούμενες ενέργειες

- 1 Επανατοποθετήστε τη [στεφάνη συγκράτησης της οθόνης](#).
- 2 Επανατοποθετήστε τη [διάταξη της οθόνης](#).
- 3 Επανατοποθετήστε την [κάρτα ασύρματης επικοινωνίας](#).
- 4 Ακολουθήστε τη διαδικασία από το βήμα 2 έως το βήμα 8 που περιγράφονται στην ενότητα «[Επανατοποθέτηση του καλύμματος της βάσης](#)».
- 5 Επανατοποθετήστε το [πληκτρολόγιο](#).
- 6 Ακολουθήστε τη διαδικασία από το βήμα 4 έως το βήμα 5 που περιγράφονται στην ενότητα «[Επανατοποθέτηση της μονάδας οπτικού δίσκου](#)».
- 7 Επανατοποθετήστε την [μπαταρία](#).

Αφαίρεση των μεντεσέδων της οθόνης

 **ΠΡΟΕΙΔΟΠΟΙΗΣΗ:** Προτού εκτελέσετε οποιαδήποτε εργασία στο εσωτερικό του υπολογιστή σας, διαβάστε τις πληροφορίες που παραλάβετε μαζί του και αφορούν για θέματα ασφάλειας και ακολουθήστε τα βήματα που περιγράφει η ενότητα [Πριν από την εκτέλεση εργασιών στο εσωτερικό του υπολογιστή σας](#). Μετά την εκτέλεση εργασιών στο εσωτερικό του υπολογιστή σας, ακολουθήστε τις οδηγίες που αναφέρει η ενότητα [Μετά την εκτέλεση εργασιών στο εσωτερικό του υπολογιστή σας](#). Για περισσότερες άριστες πρακτικές σε θέματα ασφάλειας, ανατρέξτε στην αρχική σελίδα του ιστοτόπου για τη συμμόρφωση προς τις κανονιστικές διατάξεις στη διεύθυνση www.dell.com/regulatory_compliance.

Προαπαιτούμενες ενέργειες

 **ΣΗΜΕΙΩΣΗ:** Οι οδηγίες αυτές ισχύουν μόνο για φορητούς υπολογιστές με οθόνη που δεν διαθέτει οθόνη αφής.

- 1 Αφαιρέστε την [μπαταρία](#).
- 2 Ακολουθήστε τη διαδικασία από το βήμα 1 έως το βήμα 3 που περιγράφονται στην ενότητα «[Αφαίρεση της μονάδας οπτικού δίσκου](#)».
- 3 Αφαιρέστε το [πληκτρολόγιο](#).
- 4 Ακολουθήστε τη διαδικασία από το βήμα 1 έως το βήμα 7 που περιγράφονται στην ενότητα «[Αφαίρεση του καλύμματος της βάσης](#)».
- 5 Αφαιρέστε την [κάρτα ασύρματης επικοινωνίας](#).
- 6 Αφαιρέστε τη [διάταξη της οθόνης](#).
- 7 Αφαιρέστε τη [στεφάνη συγκράτησης της οθόνης](#).
- 8 Αφαιρέστε το [πλαίσιο της οθόνης](#).

Διαδικασία

- 1 Αφαιρέστε τις έξι βίδες (M2,5x2,5 με μεγάλη κεφαλή) που συγκρατούν τους μεντεσέδες της οθόνης στη διάταξη του καλύμματος της πίσω πλευράς της οθόνης και της κεραίας.



- 2 Σηκώστε προσεκτικά τους μεντεσέδες της οθόνης για να τους αποσπάσετε από τη διάταξη του καλύμματος της πίσω πλευράς της οθόνης και της κεραίας.



Επανατοποθέτηση των μεντεσέδων της οθόνης

⚠ ΠΡΟΕΙΔΟΠΟΙΗΣΗ: Προτού εκτελέσετε οποιαδήποτε εργασία στο εσωτερικό του υπολογιστή σας, διαβάστε τις πληροφορίες που παραλάβατε μαζί του και αφορούν για θέματα ασφάλειας και ακολουθήστε τα βήματα που περιγράφει η ενότητα [Πριν από την εκτέλεση εργασιών στο εσωτερικό του υπολογιστή σας](#). Μετά την εκτέλεση εργασιών στο εσωτερικό του υπολογιστή σας, ακολουθήστε τις οδηγίες που αναφέρει η ενότητα [Μετά την εκτέλεση εργασιών στο εσωτερικό του υπολογιστή σας](#). Για περισσότερες άριστες πρακτικές σε θέματα ασφάλειας, ανατρέξτε στην αρχική σελίδα του ιστοτόπου για τη συμμόρφωση προς τις κανονιστικές διατάξεις στη διεύθυνση www.dell.com/regulatory_compliance.

Μετάπειτα απαιτούμενες ενέργειες

- 1 Επανατοποθετήστε το [πλαίσιο της οθόνης](#).
- 2 Επανατοποθετήστε τη [στεφάνη συγκράτησης της οθόνης](#).
- 3 Επανατοποθετήστε τη [διάταξη της οθόνης](#).
- 4 Επανατοποθετήστε την [κάρτα ασύρματης επικοινωνίας](#).
- 5 Ακολουθήστε τη διαδικασία από το βήμα 2 έως το βήμα 8 που περιγράφονται στην ενότητα «[Επανατοποθέτηση του καλύμματος της βάσης](#)».
- 6 Επανατοποθετήστε το [πληκτρολόγιο](#).
- 7 Ακολουθήστε τη διαδικασία από το βήμα 4 έως το βήμα 5 που περιγράφονται στην ενότητα «[Επανατοποθέτηση της μονάδας οπτικού δίσκου](#)».
- 8 Επανατοποθετήστε την [μπαταρία](#).

Διαδικασία

- 1 Ευθυγραμμίστε τις οπές για τις βίδες στους μεντεσέδες της οθόνης με τις αντίστοιχες οπές στη διάταξη του καλύμματος της πίσω πλευράς της οθόνης και της κεραίας.



- 2** Επανατοποθετήστε τις έξι βίδες (M2.5x2.5 με μεγάλη κεφαλή) που συγκρατούν τους μεντεσέδες της οθόνης στη διάταξη του καλύμματος της πίσω πλευράς της οθόνης και της κεραίας.



Αφαίρεση του καλύμματος της πίσω πλευράς της οθόνης και της διάταξης της κεραίας



ΠΡΟΕΙΔΟΠΟΙΗΣΗ: Προτού εκτελέσετε οποιαδήποτε εργασία στο εσωτερικό του υπολογιστή σας, διαβάστε τις πληροφορίες που παραλάβετε μαζί του και αφορούν για θέματα ασφάλειας και ακολουθήστε τα βήματα που περιγράφει η ενότητα [Πριν από την εκτέλεση εργασιών στο εσωτερικό του υπολογιστή σας](#). Μετά την εκτέλεση εργασιών στο εσωτερικό του υπολογιστή σας, ακολουθήστε τις οδηγίες που αναφέρει η ενότητα [Μετά την εκτέλεση εργασιών στο εσωτερικό του υπολογιστή σας](#). Για περισσότερες άριστες πρακτικές σε θέματα ασφάλειας, ανατρέξτε στην αρχική σελίδα του ιστοτόπου για τη συμμόρφωση προς τις κανονιστικές διατάξεις στη διεύθυνση www.dell.com/regulatory_compliance.

Προαπαιτούμενες ενέργειες

- 1 Αφαιρέστε την [μπαταρία](#).
- 2 Ακολουθήστε τη διαδικασία από το βήμα 1 έως το βήμα 3 που περιγράφονται στην ενότητα «[Αφαίρεση της μονάδας οπτικού δίσκου](#)».
- 3 Αφαιρέστε το [πληκτρολόγιο](#).
- 4 Ακολουθήστε τη διαδικασία από το βήμα 1 έως το βήμα 7 που περιγράφονται στην ενότητα «[Αφαίρεση του καλύμματος της βάσης](#)».
- 5 Αφαιρέστε την [κάρτα ασύρματης επικοινωνίας](#).
- 6 Αφαιρέστε τη [διάταξη της οθόνης](#).
- 7 Αφαιρέστε τη [στεφάνη συγκράτησης της οθόνης](#).
- 8 Αφαιρέστε το [πλαίσιο της οθόνης](#).
- 9 Αφαιρέστε τους [μεντεσέδες της οθόνης](#).
- 10 Αφαιρέστε την [κάμερα](#).



Διαδικασία

 **ΣΗΜΕΙΩΣΗ:** Οι οδηγίες αυτές ισχύουν μόνο για φορητούς υπολογιστές με οθόνη που δεν διαθέτει λειτουργία αφής.

Αφού εκτελέσετε τα βήματα που μνημονεύονται στις προαπαιτούμενες ενέργειες, μείνει η διάταξη του καλύμματος της πίσω πλευράς της οθόνης και της κεραίας.

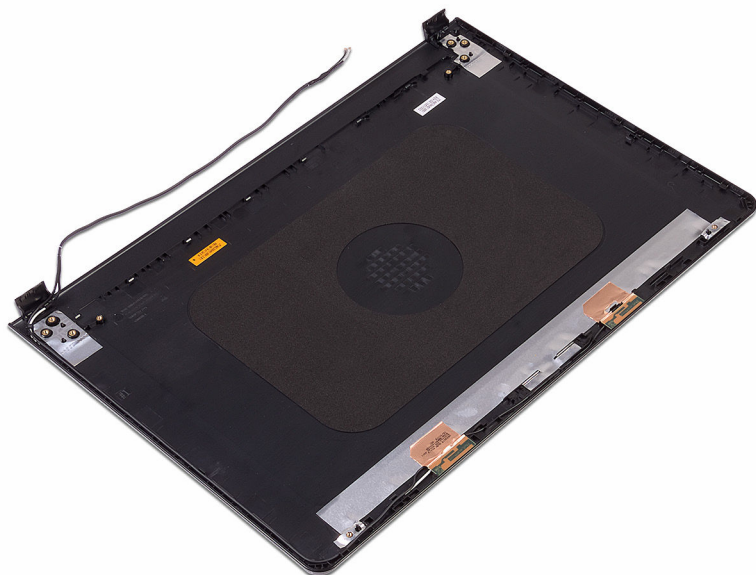

Επανατοποθέτηση του καλύμματος της πίσω πλευράς της οθόνης και της διάταξης της κεραίας



ΠΡΟΕΙΔΟΠΟΙΗΣΗ: Προτού εκτελέσετε οποιαδήποτε εργασία στο εσωτερικό του υπολογιστή σας, διαβάστε τις πληροφορίες που παραλάβατε μαζί του και αφορούν για θέματα ασφάλειας και ακολουθήστε τα βήματα που περιγράφει η ενότητα [Πριν από την εκτέλεση εργασιών στο εσωτερικό του υπολογιστή σας](#). Μετά την εκτέλεση εργασιών στο εσωτερικό του υπολογιστή σας, ακολουθήστε τις οδηγίες που αναφέρει η ενότητα [Μετά την εκτέλεση εργασιών στο εσωτερικό του υπολογιστή σας](#). Για περισσότερες άριστες πρακτικές σε θέματα ασφάλειας, ανατρέξτε στην αρχική σελίδα του ιστοτόπου για τη συμμόρφωση προς τις κανονιστικές διατάξεις στη διεύθυνση www.dell.com/regulatory_compliance.

Διαδικασία

Τοποθετήστε τη διάταξη του καλύμματος της πίσω πλευράς της οθόνης και της κεραίας επάνω σε μια καθαρή επίπεδη επιφάνεια.

Μετέπειτα απαιτούμενες ενέργειες

- 1 Επανατοποθετήστε την [κάμερα](#).
- 2 Επανατοποθετήστε τους [μεντεσέδες της οθόνης](#).
- 3 Επανατοποθετήστε το [πλαίσιο της οθόνης](#).
- 4 Επανατοποθετήστε τη [στεφάνη συγκράτησης της οθόνης](#).
- 5 Επανατοποθετήστε τη [διάταξη της οθόνης](#).
- 6 Επανατοποθετήστε την [κάρτα ασύρματης επικοινωνίας](#).
- 7 Ακολουθήστε τη διαδικασία από το βήμα 2 έως το βήμα 8 που περιγράφονται στην ενότητα «[Επανατοποθέτηση του καλύμματος της βάσης](#)».
- 8 Επανατοποθετήστε το [πληκτρολόγιο](#).



- 9 Ακολουθήστε τη διαδικασία από το βήμα 4 έως το βήμα 5 που περιγράφονται στην ενότητα «[Επανατοποθέτηση της μονάδας οπτικού δίσκου](#)».
- 10 Επανατοποθετήστε την [μπαταρία](#).

Αφαίρεση του στηρίγματος παλάμης

⚠ ΠΡΟΕΙΔΟΠΟΙΗΣΗ: Προτού εκτελέσετε οποιαδήποτε εργασία στο εσωτερικό του υπολογιστή σας, διαβάστε τις πληροφορίες που παραλάβετε μαζί του και αφορούν για θέματα ασφάλειας και ακολουθήστε τα βήματα που περιγράφει η ενότητα [Πριν από την εκτέλεση εργασιών στο εσωτερικό του υπολογιστή σας](#). Μετά την εκτέλεση εργασιών στο εσωτερικό του υπολογιστή σας, ακολουθήστε τις οδηγίες που αναφέρει η ενότητα [Μετά την εκτέλεση εργασιών στο εσωτερικό του υπολογιστή σας](#). Για περισσότερες άριστες πρακτικές σε θέματα ασφάλειας, ανατρέξτε στην αρχική σελίδα του ιστοτόπου για τη συμμόρφωση προς τις κανονιστικές διατάξεις στη διεύθυνση www.dell.com/regulatory_compliance.

Προαπαιτούμενες ενέργειες

- 1 Αφαιρέστε την [μπαταρία](#).
- 2 Ακολουθήστε τη διαδικασία από το βήμα 1 έως το βήμα 3 που περιγράφονται στην ενότητα [«Αφαίρεση της μονάδας οπτικού δίσκου»](#).
- 3 Αφαιρέστε το [πληκτρολόγιο](#).
- 4 Ακολουθήστε τη διαδικασία από το βήμα 1 έως το βήμα 7 που περιγράφονται στην ενότητα [«Αφαίρεση του καλύμματος της βάσης»](#).
- 5 Ακολουθήστε τη διαδικασία από το βήμα 1 έως το βήμα 3 που περιγράφονται στην ενότητα [«Αφαίρεση του σκληρού δίσκου»](#).
- 6 Αφαιρέστε τις [μονάδες μνήμης](#).
- 7 Αφαιρέστε την [κάρτα ασύρματης επικοινωνίας](#).
- 8 Αφαιρέστε την [πλακέτα του κουμπιού λειτουργίας](#).
- 9 Αφαιρέστε τα [ηχεία](#).
- 10 Αφαιρέστε την [πλακέτα I/O](#).
- 11 Αφαιρέστε την [ψύκτρα](#).
- 12 Αφαιρέστε τον [ανεμιστήρα](#).
- 13 Αφαιρέστε τον [φακό της λυχνίας κατάστασης](#).
- 14 Αφαιρέστε την [πλακέτα συστήματος](#).
- 15 Αφαιρέστε την [επιφάνεια αφής](#).



- 16 Αφαιρέστε τη [θύρα του προσαρμογέα ισχύος](#).
- 17 Αφαιρέστε τη [διάταξη της οθόνης](#).

Διαδικασία

Αφού εκτελέσετε τα βήματα που περιλαμβάνονται στις προαπαιτούμενες ενέργειες, μένει η διάταξη του στηρίγματος παλάμης.



Επανατοποθέτηση του στηρίγματος παλάμης

⚠ ΠΡΟΕΙΔΟΠΟΙΗΣΗ: Προτού εκτελέσετε οποιαδήποτε εργασία στο εσωτερικό του υπολογιστή σας, διαβάστε τις πληροφορίες που παραλάβετε μαζί του και αφορούν για θέματα ασφάλειας και ακολουθήστε τα βήματα που περιγράφει η ενότητα [Πριν από την εκτέλεση εργασιών στο εσωτερικό του υπολογιστή σας](#). Μετά την εκτέλεση εργασιών στο εσωτερικό του υπολογιστή σας, ακολουθήστε τις οδηγίες που αναφέρει η ενότητα [Μετά την εκτέλεση εργασιών στο εσωτερικό του υπολογιστή σας](#). Για περισσότερες άριστες πρακτικές σε θέματα ασφάλειας, ανατρέξτε στην αρχική σελίδα του ιστοτόπου για τη συμμόρφωση προς τις κανονιστικές διατάξεις στη διεύθυνση www.dell.com/regulatory_compliance.

Μετάπειτα απαιτούμενες ενέργειες

- 1 Επανατοποθετήστε τη [διάταξη της οθόνης](#).
- 2 Επανατοποθετήστε τη [θύρα του προσαρμογέα ισχύος](#).
- 3 Επανατοποθετήστε την [επιφάνεια αφής](#).
- 4 Επανατοποθετήστε την [πλακέτα συστήματος](#).
- 5 Επανατοποθετήστε τον [φακό της λυχνίας κατάστασης](#).
- 6 Επανατοποθετήστε τον [ανεμιστήρα](#).
- 7 Επανατοποθετήστε την [ψύκτρα](#).
- 8 Επανατοποθετήστε την [πλακέτα I/O](#).
- 9 Επανατοποθετήστε τα [ηχεία](#).
- 10 Επανατοποθετήστε την [πλακέτα του κουμπιού λειτουργίας](#).
- 11 Επανατοποθετήστε την [κάρτα ασύρματης επικοινωνίας](#).
- 12 Επανατοποθετήστε τις [μονάδες μνήμης](#).
- 13 Ακολουθήστε τη διαδικασία από το βήμα 4 έως το βήμα 6 που περιγράφονται στην ενότητα «[Επανατοποθέτηση του σκληρού δίσκου](#)».
- 14 Ακολουθήστε τη διαδικασία από το βήμα 2 έως το βήμα 8 που περιγράφονται στην ενότητα «[Επανατοποθέτηση του καλύμματος της βάσης](#)».
- 15 Επανατοποθετήστε το [πληκτρολόγιο](#).



- 16 Ακολουθήστε τη διαδικασία από το βήμα 4 έως το βήμα 5 που περιγράφονται στην ενότητα «[Επανατοποθέτηση της μονάδας οπτικού δίσκου](#)».
- 17 Επανατοποθετήστε την [μπαταρία](#).

Διαδικασία

Τοποθετήστε το στήριγμα παλάμης επάνω σε μια καθαρή και επίπεδη επιφάνεια.

Διαγνωστικά

Λυχνία τροφοδοσίας και κατάστασης μπαταρίας/Λυχνία δραστηριότητας σκληρού δίσκου: Υποδεικνύει την κατάσταση της φόρτισης της μπαταρίας ή τη δραστηριότητα του σκληρού δίσκου.



ΣΗΜΕΙΩΣΗ: Πιέστε ταυτόχρονα τα πλήκτρα **Fη+H** για εναλλαγή μεταξύ της λυχνίας τροφοδοσίας, της λυχνίας για την κατάσταση της μπαταρίας και της λυχνίας για τη δραστηριότητα του σκληρού δίσκου.

Λυχνία δραστηριότητας σκληρού δίσκου

Ανάβει όταν ο υπολογιστής εκτελεί ανάγνωση ή εγγραφή στον σκληρό δίσκο.

Λυχνία κατάστασης τροφοδοσίας και μπαταρίας

Υποδεικνύει την κατάσταση της τροφοδοσίας και της φόρτισης της μπαταρίας.

Συνεχώς αναμμένη σε λευκό χρώμα – Ο προσαρμογέας ισχύος είναι συνδεδεμένος και η φόρτιση της μπαταρίας είναι πάνω από το 5%.

Αναμμένη σε κεκριμπαρένιο χρώμα – Ο υπολογιστής τροφοδοτείται με ρεύμα από την μπαταρία και η φόρτιση της μπαταρίας είναι κάτω από το 5%.

Σβηστή

- Ο προσαρμογέας ισχύος είναι συνδεδεμένος και η μπαταρία είναι πλήρως φορτισμένη.
- Ο υπολογιστής τροφοδοτείται με ρεύμα από την μπαταρία και η φόρτιση της μπαταρίας είναι κάτω από το 5%.
- Ο υπολογιστής είναι σε κατάσταση αναστολής λειτουργίας ή αδρανοποίησης ή είναι απενεργοποιημένος.

Η λυχνία τροφοδοσίας και κατάστασης της μπαταρίας αναβοσβήνει σε κεκριμπαρένιο χρώμα και ταυτόχρονα ακούγονται κωδικοί ηχητικού σήματος που υποδεικνύουν αποτυχίες.

Για παράδειγμα, η λυχνία τροφοδοσίας και κατάστασης της μπαταρίας αναβοσβήνει δύο φορές σε κεκριμπαρένιο χρώμα, ακολουθεί μια παύση και ύστερα αναβοσβήνει τρεις φορές σε λευκό χρώμα και ακολουθεί μια παύση. Αυτό το μοτίβο 2,3 συνεχίζεται ως την απενεργοποίηση του υπολογιστή και υποδεικνύει ότι δεν ανιχνεύτηκε μνήμη ή RAM.

Ο πίνακας που ακολουθεί παρουσιάζει διάφορα μοτίβα των λυχνιών και τι υποδεικνύουν.



Πίνακας 3. Διαγνωστικά

Εμφάνιση λυχνιών	Περιγραφή προβλήματος
2,1	Αποτυχία CPU
2,2	Πλακέτα συστήματος: αποτυχία BIOS και ROM
2,3	Δεν ανιχνεύτηκε μνήμη ή RAM.
2,4	Αποτυχία μνήμης ή RAM
2,5	Μη έγκυρη εγκατεστημένη μνήμη
2,6	Σφάλμα πλακέτας συστήματος ή πλινθιοσυνόλου (chipset)
2,7	Αποτυχία LCD
3,1	Αποτυχία μπαταρίας CMOS
3,2	Αποτυχία PCI ή κάρτας γραφικών ή πλινθίου (chip)
3,3	Το είδωλο αποκατάστασης δεν βρέθηκε.
3,4	Το είδωλο αποκατάστασης βρέθηκε, αλλά δεν είναι έγκυρο.

Κατά την εκκίνηση ο υπολογιστής ενδέχεται να εκπέμψει σειρές ηχητικών σημάτων αν δεν είναι δυνατή η παρουσίαση των σφαλμάτων ή των προβλημάτων στην οθόνη. Οι επαναλαμβανόμενοι κωδικοί ηχητικού σήματος σας βοηθούν να αντιμετωπίσετε τα προβλήματα του υπολογιστή σας.

Λυχνία κατάστασης κάμερας: Υποδεικνύει αν χρησιμοποιείται η κάμερα.

- Συνεχώς αναμμένη σε λευκό χρώμα – Η κάμερα χρησιμοποιείται.
- Σβηστή – Η κάμερα δεν χρησιμοποιείται.

Λυχνία κατάστασης κουμπιού Caps Lock: Υποδεικνύει αν είναι δραστηκοποιημένη ή αδρανοποιημένη η δυνατότητα Caps Lock (Κλειδωμα κεφαλαίων).

- Συνεχώς αναμμένη σε λευκό χρώμα – Η δυνατότητα Caps Lock (Κλειδωμα κεφαλαίων) είναι δραστηκοποιημένη.
- Σβηστή – Η δυνατότητα Caps Lock (Κλειδωμα κεφαλαίων) είναι αδρανοποιημένη.

Αναβάθμιση του BIOS

Όταν υπάρχει διαθέσιμη ενημερωμένη έκδοση ή όταν αντικαταστήσετε την πλακέτα συστήματος, ίσως χρειαστεί να αναβαθμίσετε (ενημερώσετε) το BIOS. Για την αναβάθμιση του BIOS:

- 1 Ενεργοποιήστε τον υπολογιστή σας.
- 2 Επισκεφτείτε την ιστοσελίδα www.dell.com/support.
- 3 Κάντε κλικ στην επιλογή **Product support (Υποστήριξη προϊόντων)**, πληκτρολογήστε την ετικέτα εξυπηρέτησης του υπολογιστή σας και ύστερα κάντε κλικ στην επιλογή **Submit (Υποβολή)**.



ΣΗΜΕΙΩΣΗ: Αν δεν έχετε την ετικέτα εξυπηρέτησης, χρησιμοποιήστε τη δυνατότητα αυτόματης ανάχνευσης ή περιηγηθείτε στα μοντέλα για να βρείτε το μοντέλο του υπολογιστή σας.

- 4 Κάντε κλικ στις επιλογές **Drivers & downloads** → **Find it myself** (Προγράμματα οδήγησης & στοιχεία λήψης > Θα το βρω μόνος/-η μου).
- 5 Επιλέξτε το λειτουργικό σύστημα που έχετε εγκατεστημένο στον υπολογιστή σας.
- 6 Προχωρήστε προς τα κάτω στη σελίδα με κύλιση και αναπτύξτε την επιλογή **BIOS**.
- 7 Κάντε κλικ στην επιλογή **Download (Λήψη)** ώστε να προχωρήσετε στη λήψη της πιο πρόσφατα ενημερωμένης έκδοσης του BIOS για τον υπολογιστή σας.
- 8 Αφού ολοκληρωθεί η λήψη, πλοηγηθείτε ως τον φάκελο όπου αποθηκεύσατε το αρχείο της ενημερωμένης έκδοσης του BIOS.
- 9 Κάντε διπλό κλικ στο εικονίδιο του αρχείου της ενημερωμένης έκδοσης του BIOS και ακολουθήστε τις οδηγίες που θα παρουσιαστούν στην οθόνη.

Λήψη βοήθειας και επικοινωνία με την Dell

Πόροι αυτοβοήθειας

Μπορείτε να βρείτε πληροφορίες και βοήθεια για τα προϊόντα και τις υπηρεσίες της Dell χρησιμοποιώντας τους εξής πόρους αυτοβοήθειας:

Πίνακας 4. Πόροι αυτοβοήθειας

Πληροφορίες για προϊόντα και υπηρεσίες της Dell www.dell.com

Εφαρμογή Dell Help & Support (Βοήθεια & υποστήριξη της Dell)



Εφαρμογή Get started (Γρήγορα αποτελέσματα)



Πρόσβαση στη βοήθεια

Στο πεδίο αναζήτησης στα Windows πληκτρολογήστε τη φράση Help and Support (Βοήθεια και υποστήριξη) και πιάστε το πλήκτρο Enter.

Διαδικτυακή βοήθεια για το λειτουργικό σύστημα

www.dell.com/support/windows
www.dell.com/support/linux

Πληροφορίες για την αντιμετώπιση προβλημάτων, εγχειρίδια χρήστη, οδηγίες ρύθμισης, προδιαγραφές προϊόντων, ιστολόγια τεχνικής βοήθειας, προγράμματα οδήγησης, ενημερωμένες εκδόσεις λογισμικό και ούτω καθεξής.

www.dell.com/support.

Ενημερωθείτε για το λειτουργικό σας σύστημα, τη ρύθμιση και τη χρήση του υπολογιστή σας, τη δημιουργία

Ανατρέξτε στην ενότητα *Me and My Dell* (Εγώ και η Dell μου) στην ιστοσελίδα www.dell.com/support/manuals.

αντιγράφων ασφαλείας, τα διαγνωστικά και ούτω καθεξής.

Επικοινωνία με την Dell

Αν θέλετε να επικοινωνήσετε με την Dell για θέματα πωλήσεων, τεχνικής υποστήριξης ή εξυπηρέτησης πελατών, ανατρέξτε στην ιστοσελίδα www.dell.com/contactdell.



ΣΗΜΕΙΩΣΗ: Η διαθεσιμότητα ποικίλλει ανά χώρα και προϊόν και ορισμένες υπηρεσίες ενδέχεται να μην είναι διαθέσιμες στη χώρα σας.



ΣΗΜΕΙΩΣΗ: Αν δεν έχετε ενεργή σύνδεση στο Ίντερνετ, μπορείτε να βρείτε τα στοιχεία επικοινωνίας στο τιμολόγιο αγοράς, στο δελτίο αποστολής, στον λογαριασμό σας ή στον κατάλογο προϊόντων της Dell.

